

ИНСТИТУТ АРХИТЕКТУРЫ И ДИЗАЙНА

Сибирский
федеральный
университет

Специальность: Архитектура

группа АФ 11-12

Носкова Анастасия Васильевна



Носкова Анастасия Васильевна

Родилась 2 июня 1993 году в Красноярском крае городе Сосновоборске. Окончила школу № 149 города Красноярска. Обучалась в ДХШ №1 им.Сурикова. За время обучения принимала участие в различных творческих конкурсах международного уровня.

Проходила обучение в КХУ им Сурикова. В 2011 году поступила в СФУ ИАиД по специальности Архитектура.

Дисциплины:

Теоретические:

- Высшая математика
- Теоретическая механика
- История
- История пространственных искусств
- Основы компьютерных технологий

Практические:

- Архитектурное проектирование
- Композиционное моделирование
- Начертательная геометрия
- Рисунок

ИНСТИТУТ АРХИТЕКТУРЫ
И ДИЗАЙНА

Сибирский
федеральный
университет

Начертательная геометрия

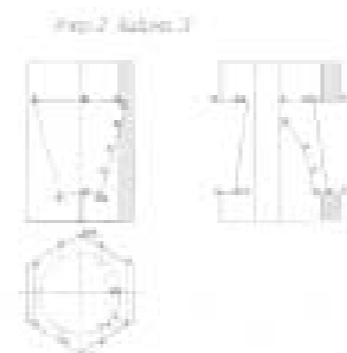
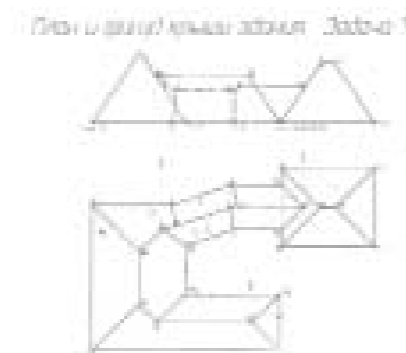
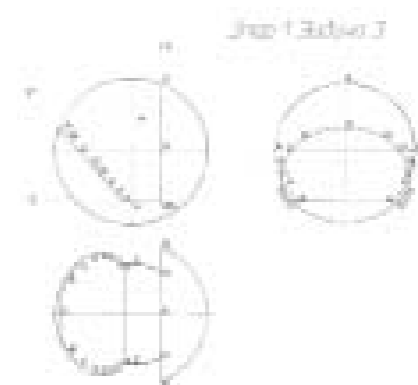

Руководители:
Супрун Л.И.
Усикова С.Е.

*Министерство образования и науки РФ
Сибирский федеральный университет
Институт архитектуры и дизайна
Кафедра ГМ и КГ.*

Альбом по начертательной геометрии

*Выполнил ст. гр. АФ-11-12 Наскова АВ
Принял Супрун ЛИ Усикова СЕ*

2011-2012 уч год

План и фасад крыши здания *Задача 1*

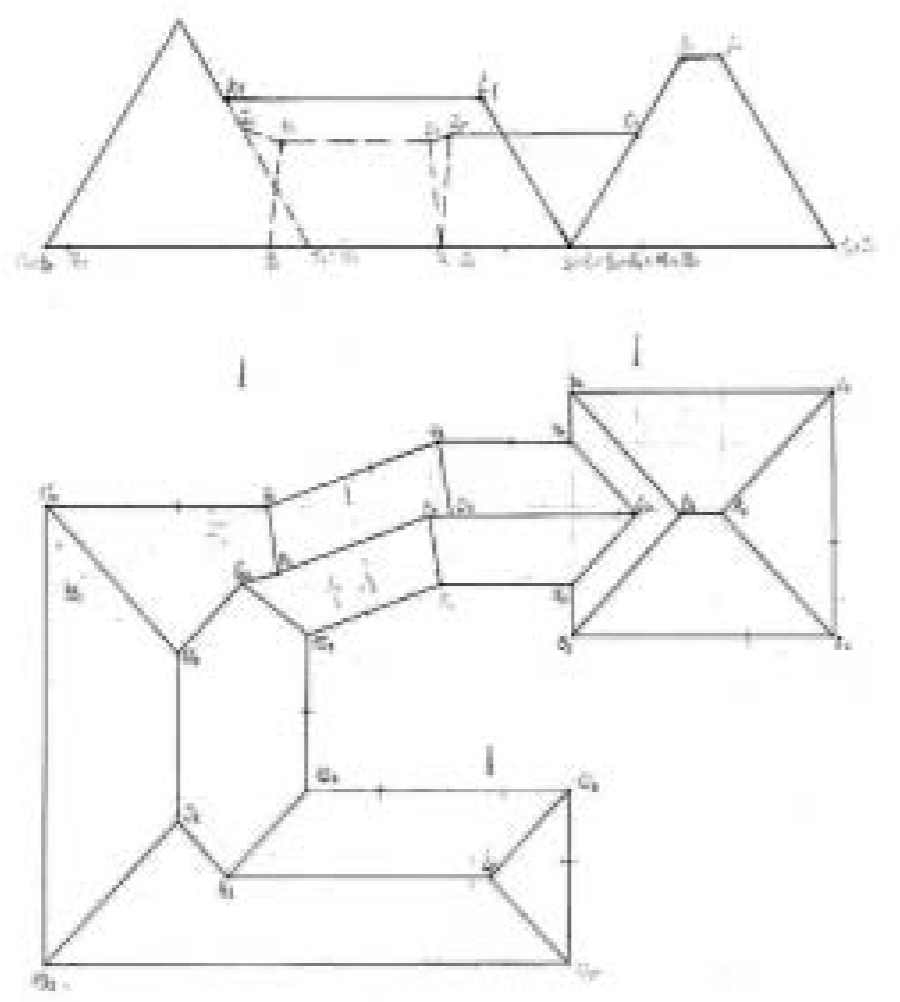

План и фасад крыши здания

Конструирование архитектурной оболочки
Задача 1

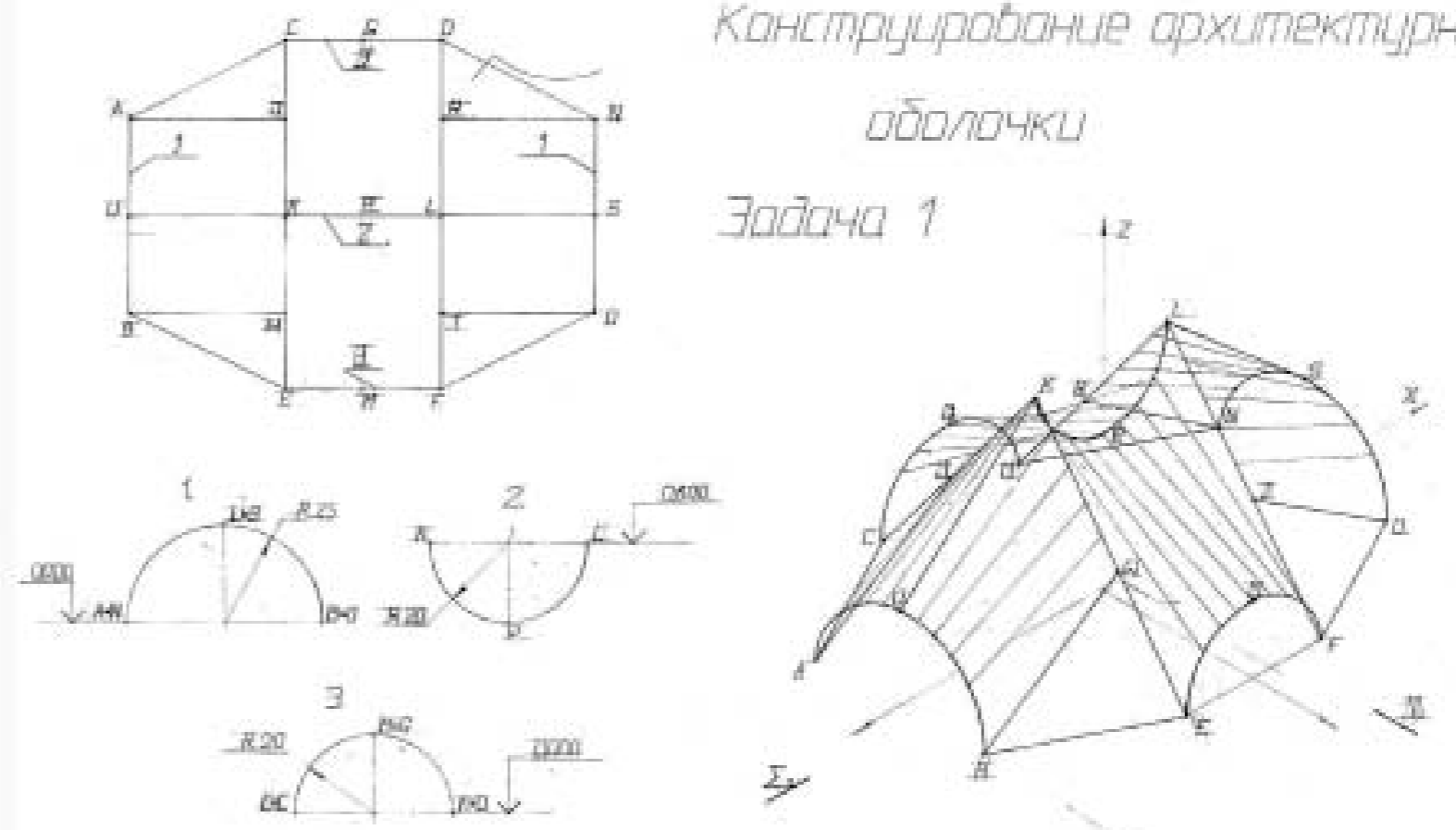

Конструирование архитектурной оболочки

Задача 1

Этап 1

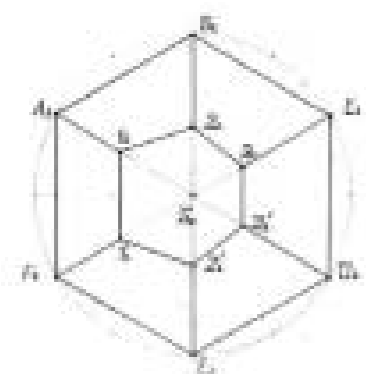
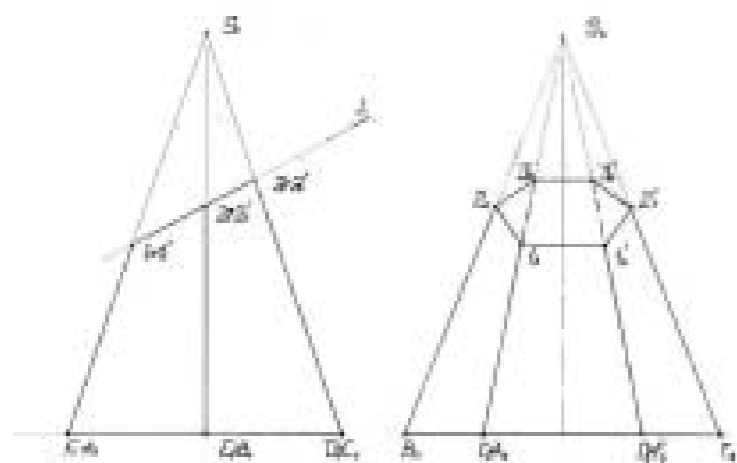

Задача 2

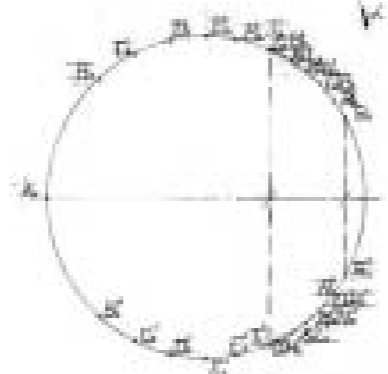
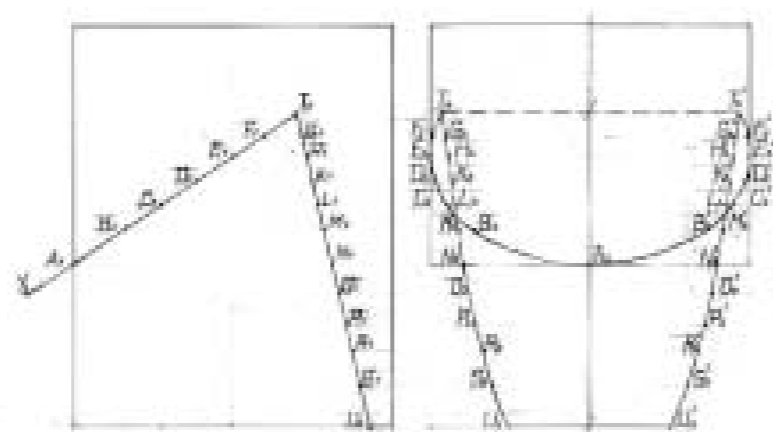

Сечение поверхности плоскостью

Этап 1 Задача 3

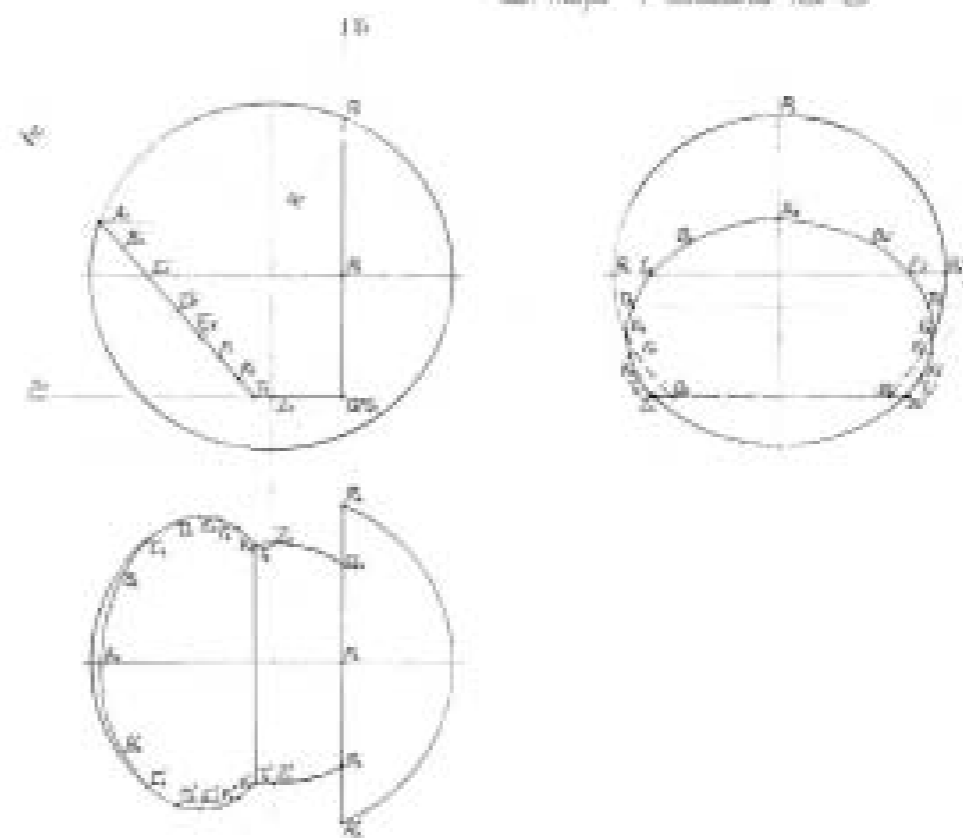

Сечение поверхности плоскостью

Рисунок



Руководители:
Чередова Е.В.
Гонцов М.Н.



Рисунок бытовых
предметов и архи-
тектурных деталей



Композиция
геометрических
тел

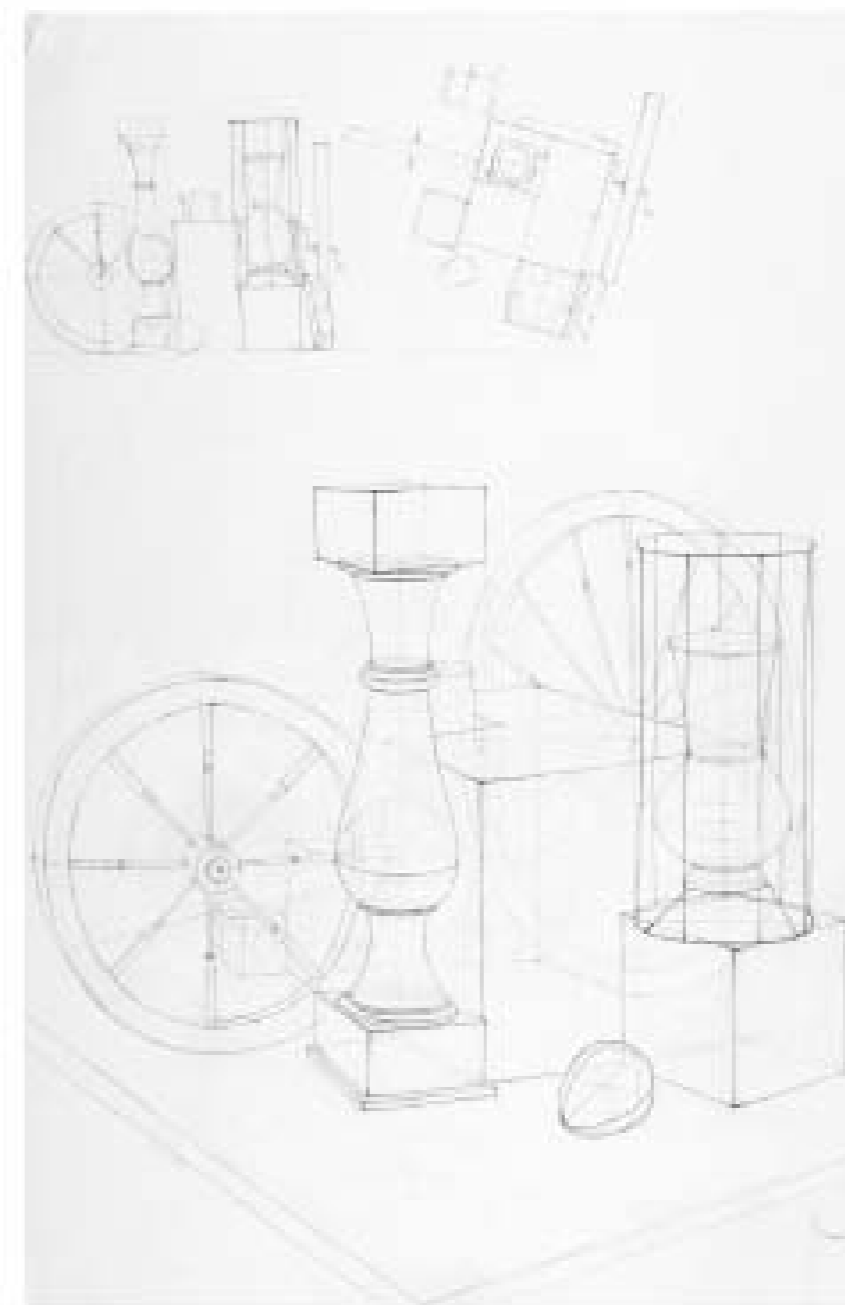

Рисунок бытовых
предметов

Композиционное моделирование



Руководители:
Боталова Н.С.
Дубеннова Т.Ю.
Тырышкина Т.О.

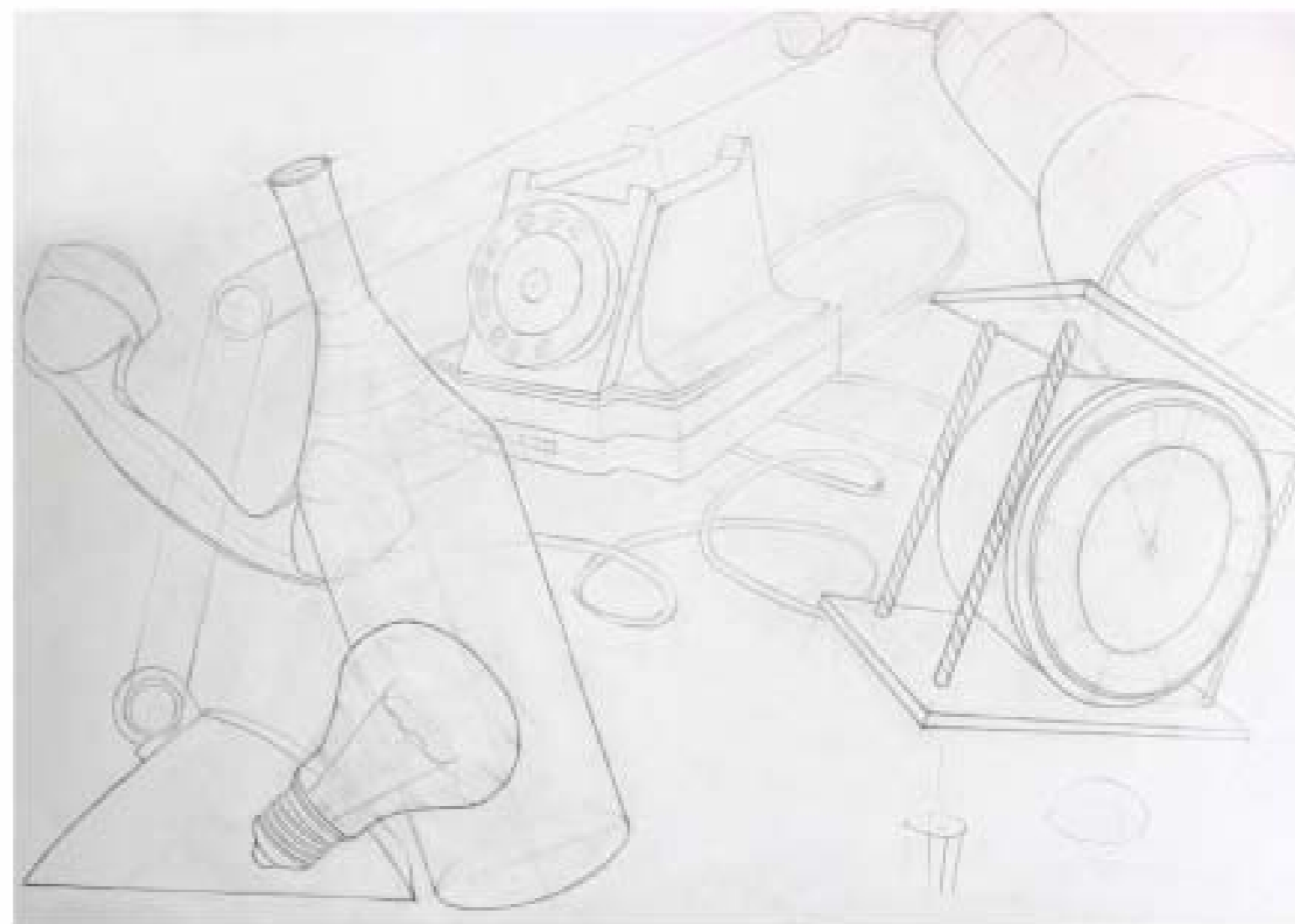
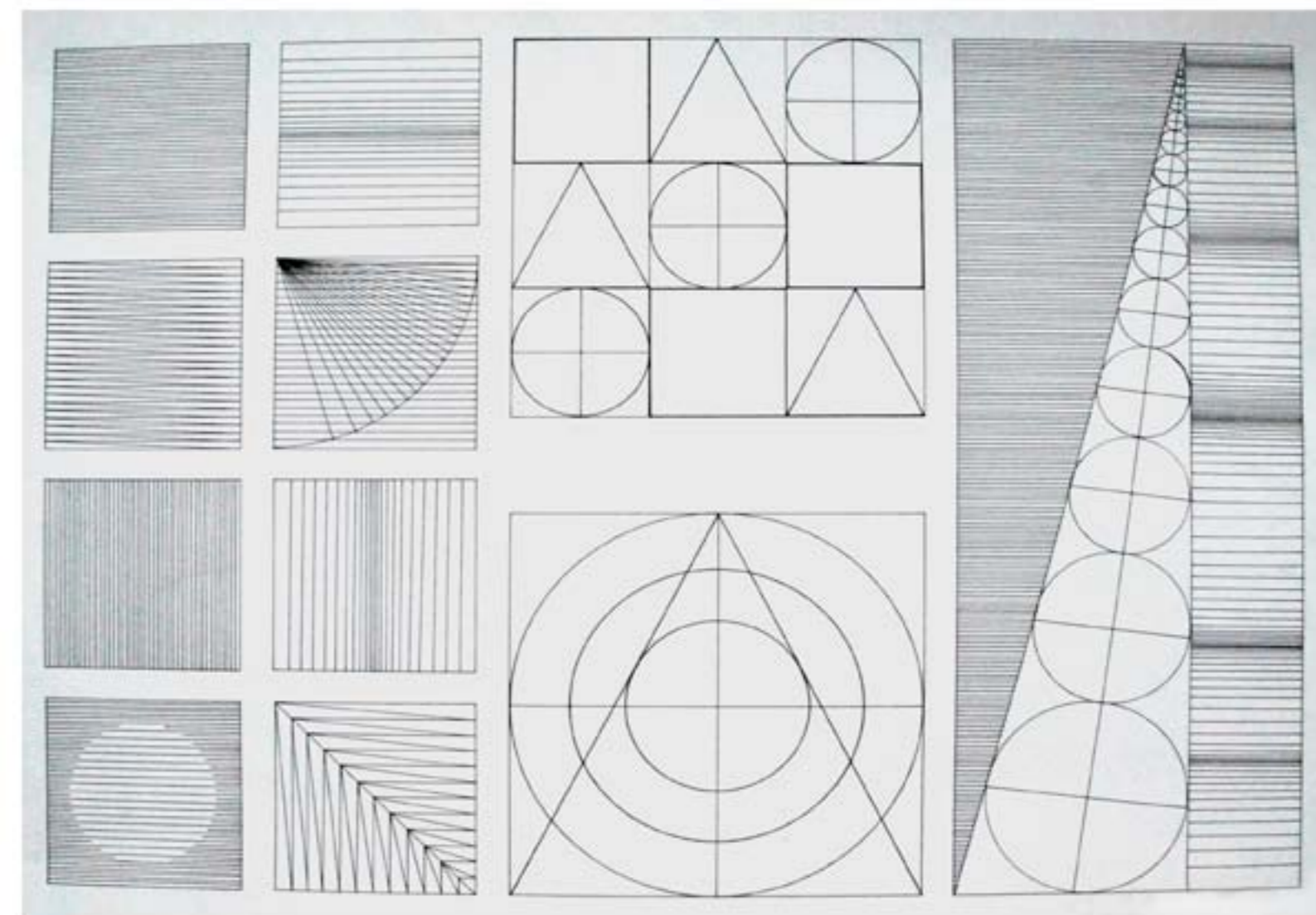

Работа
рапидографом

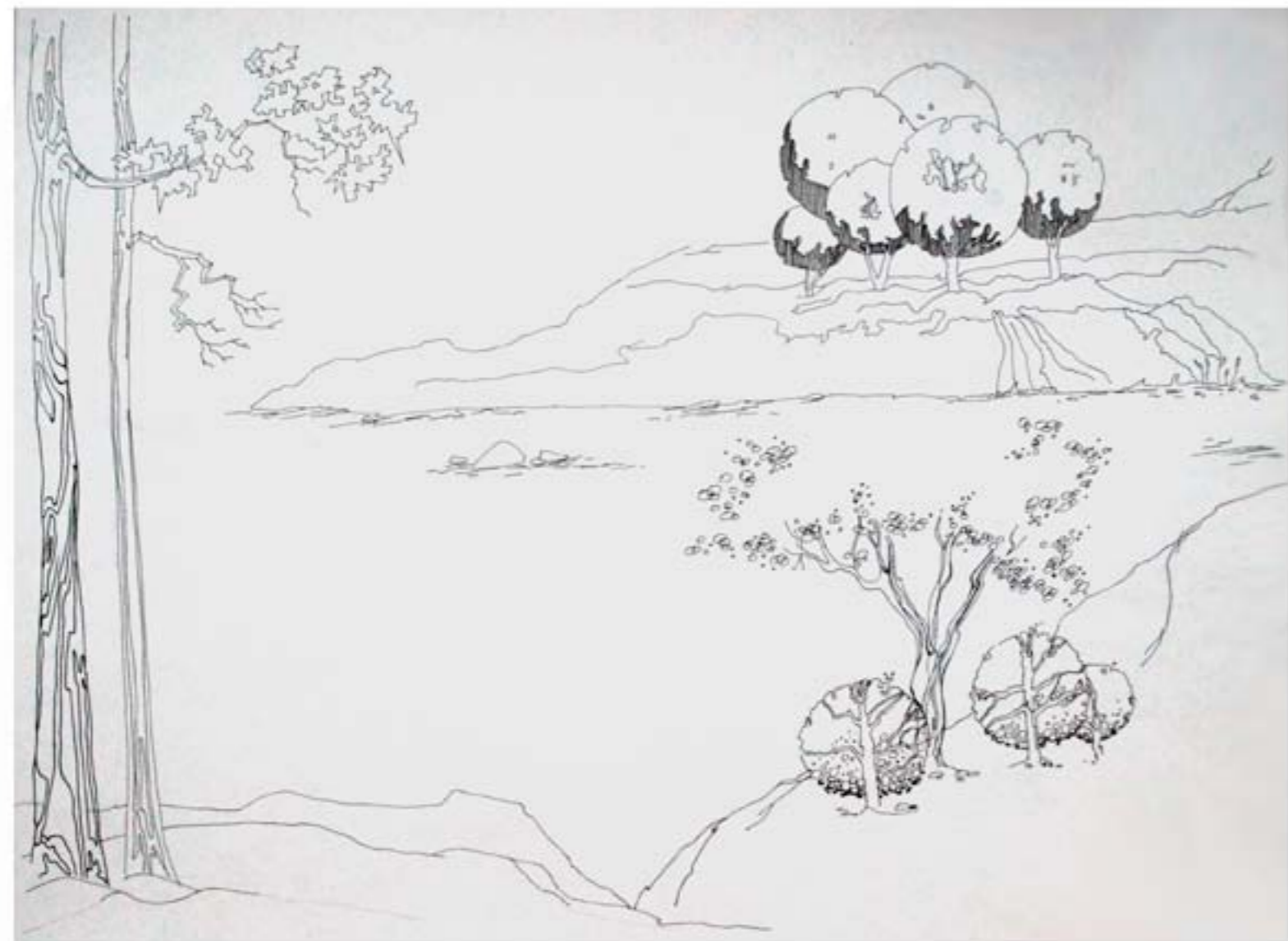

Антураж

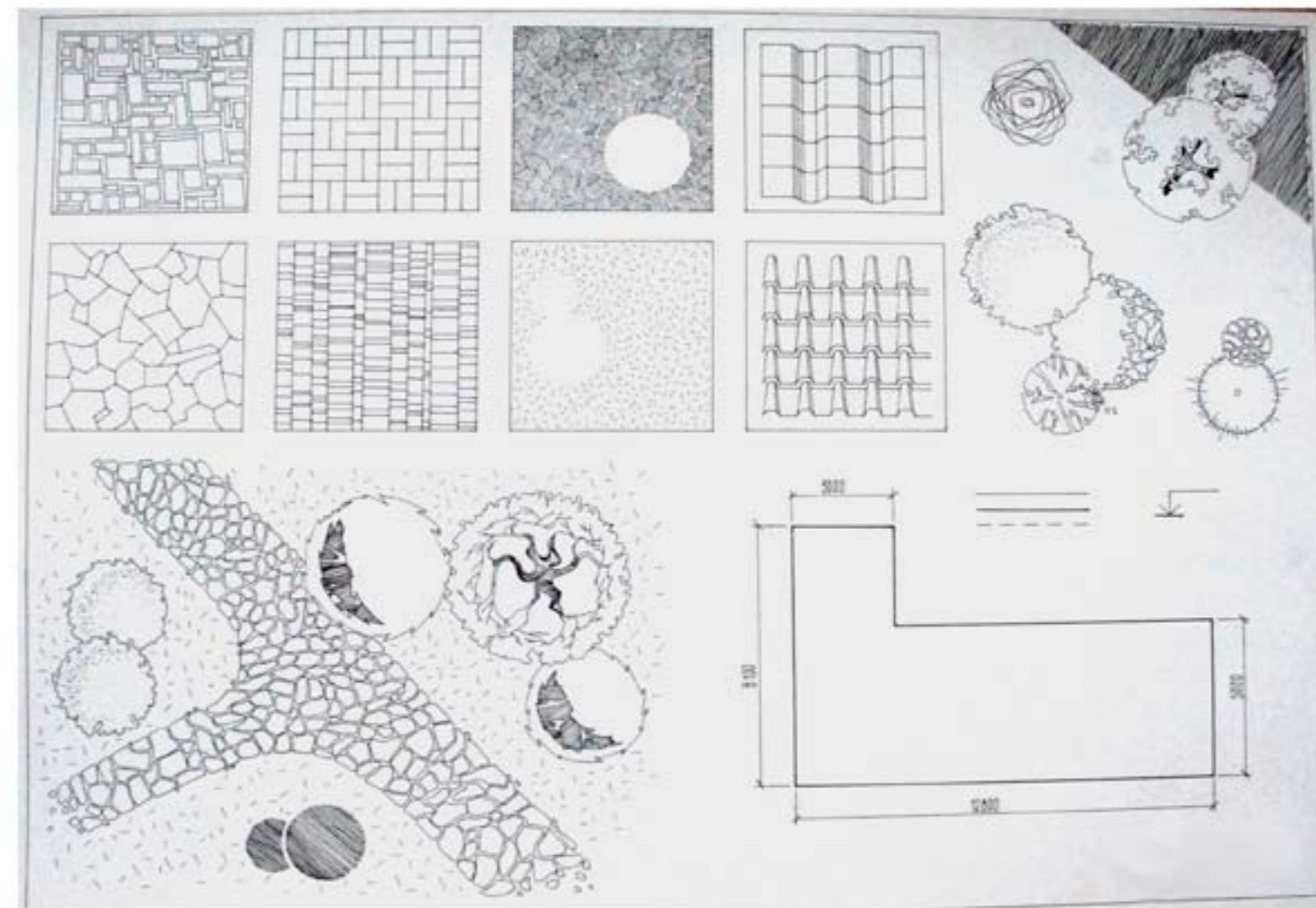

Антураж



Метрический и
ритмический
ряды

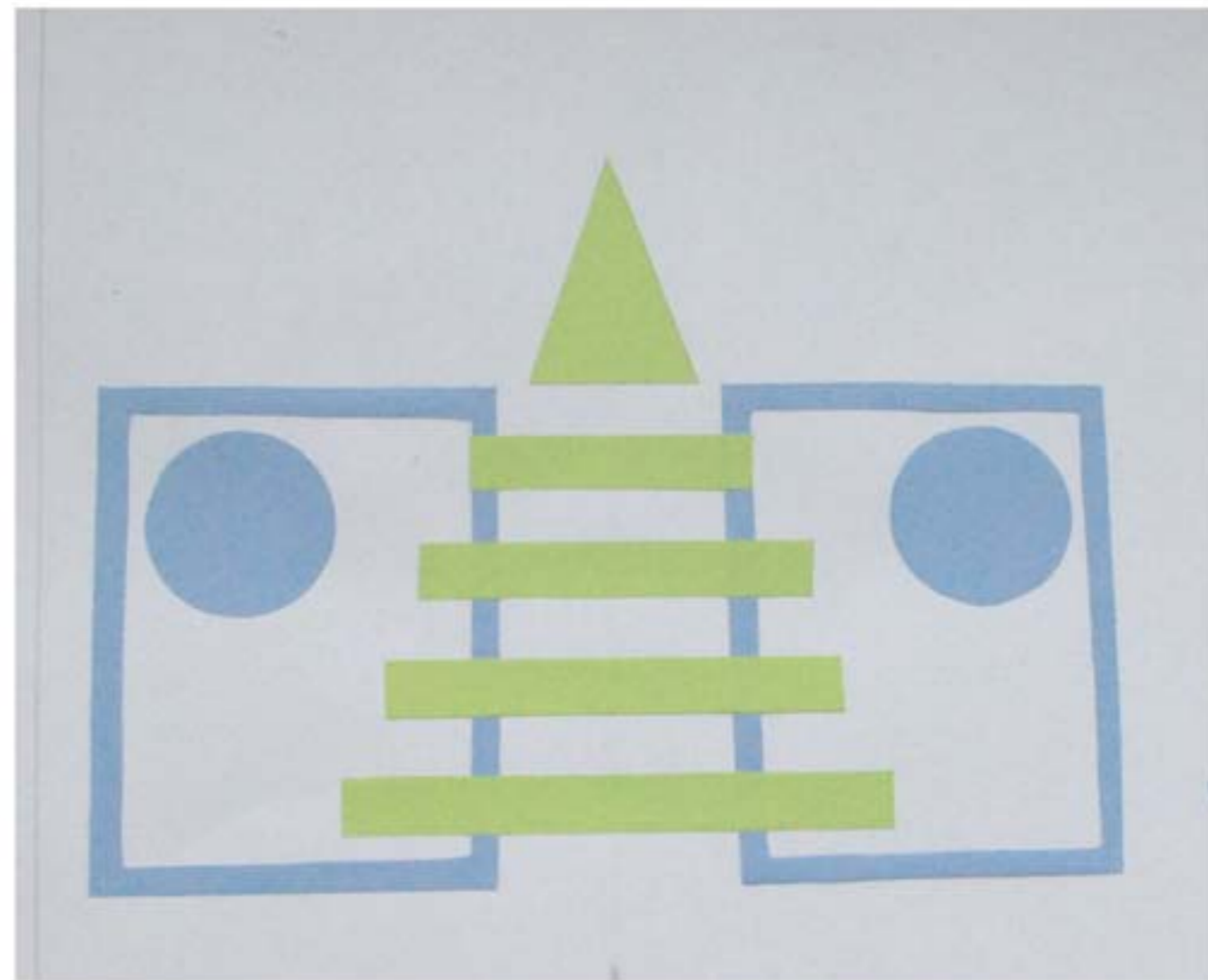

Симметрия

Архитектурное проектирование

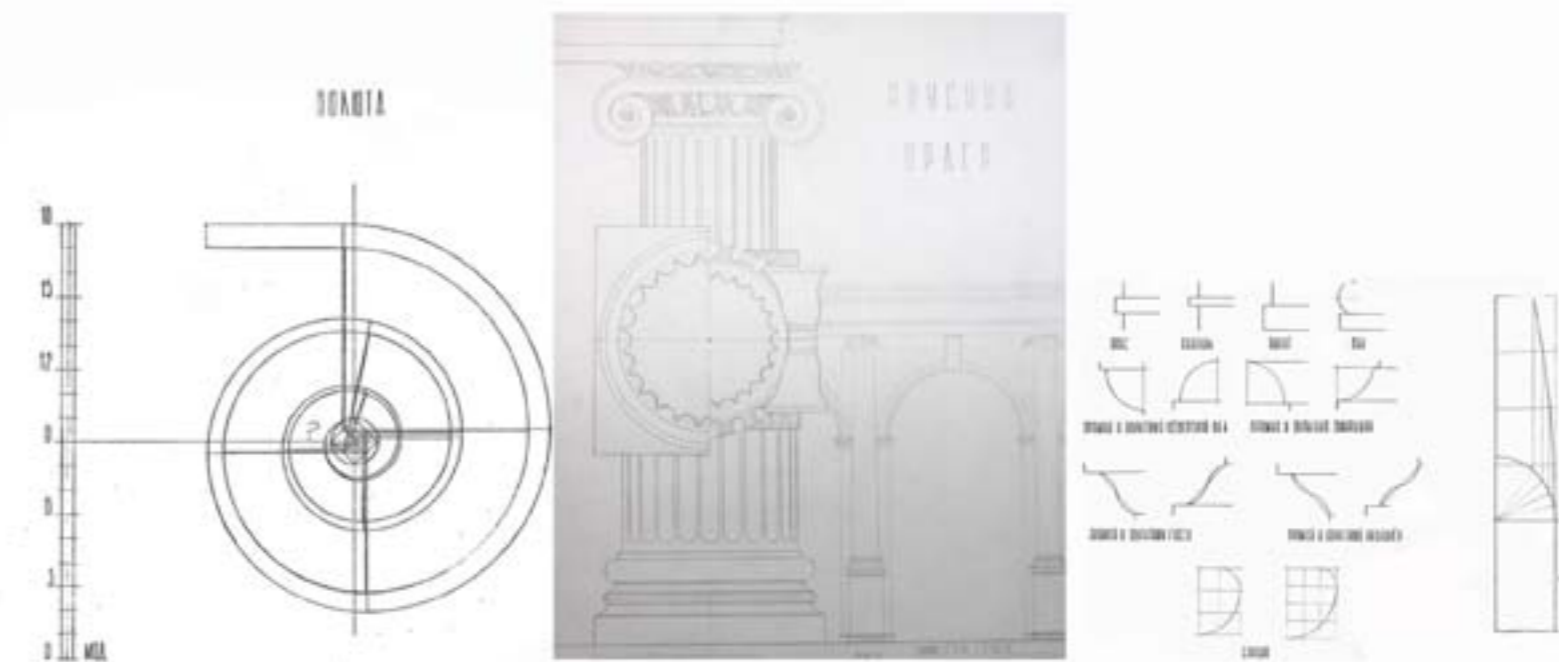

Руководители:
Баталова Н.С.
Дубенкова Т.Ю.
Тырышкина Т.О.

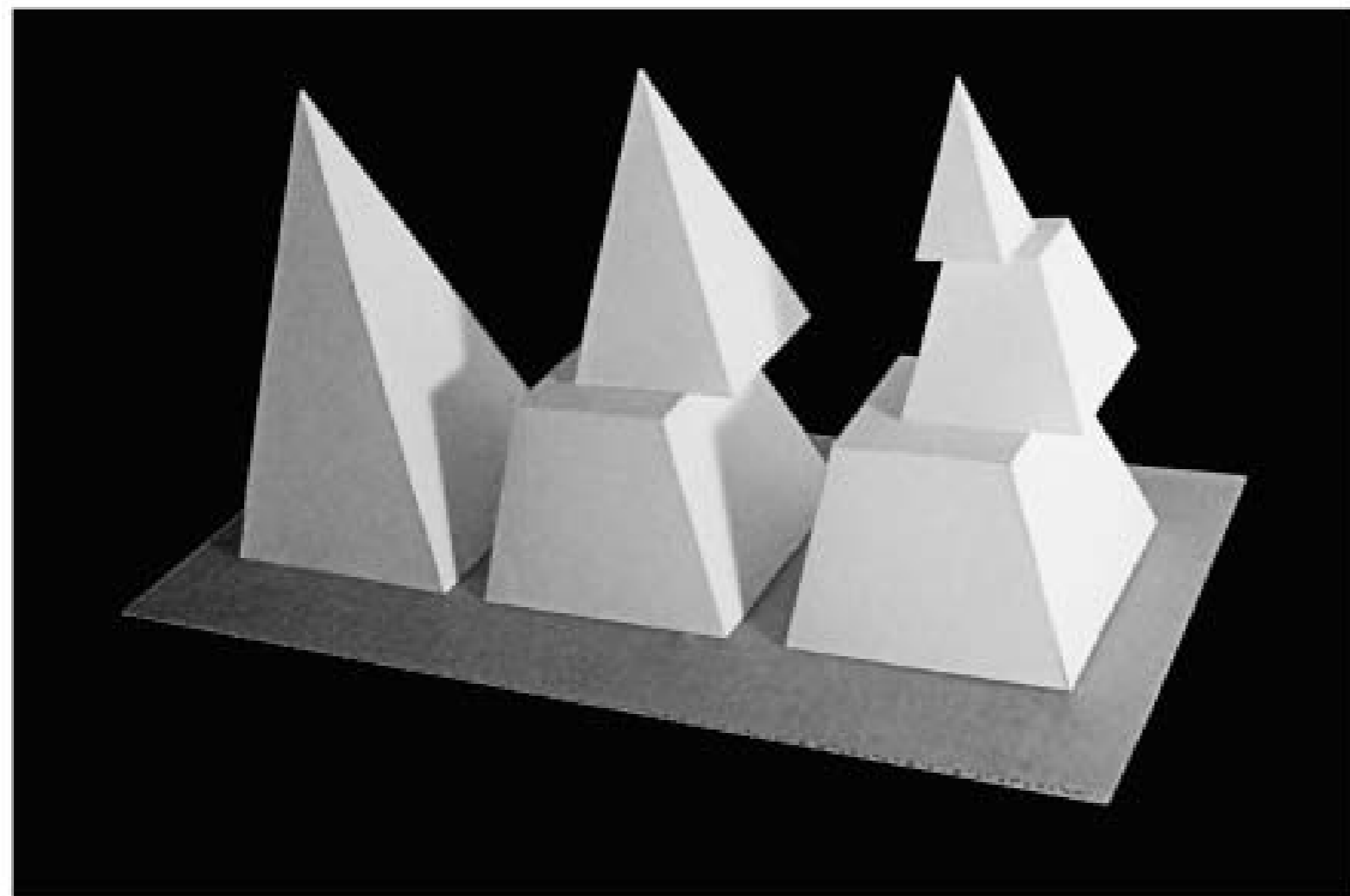

Сечение
геометрического тела

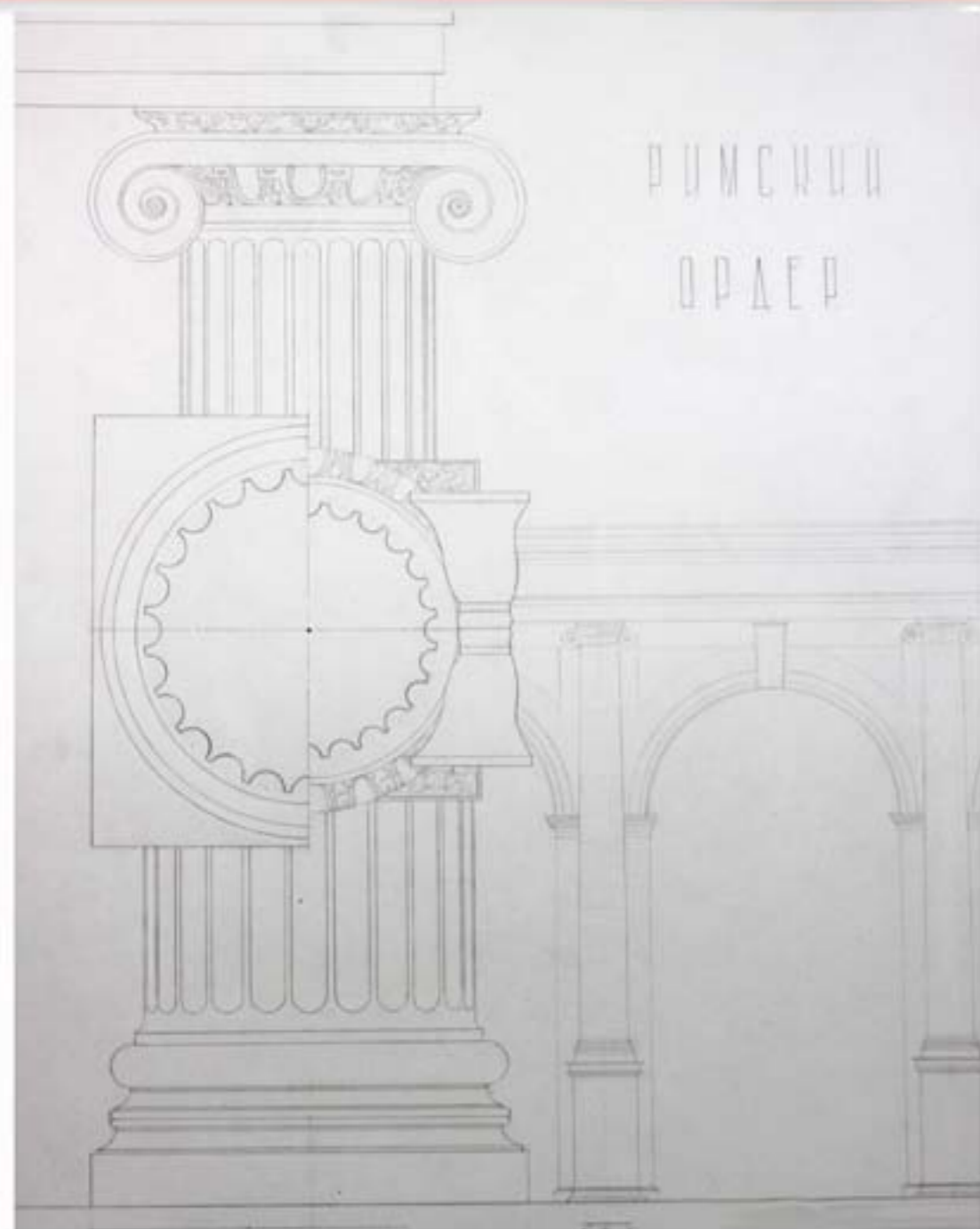

Римский ордер

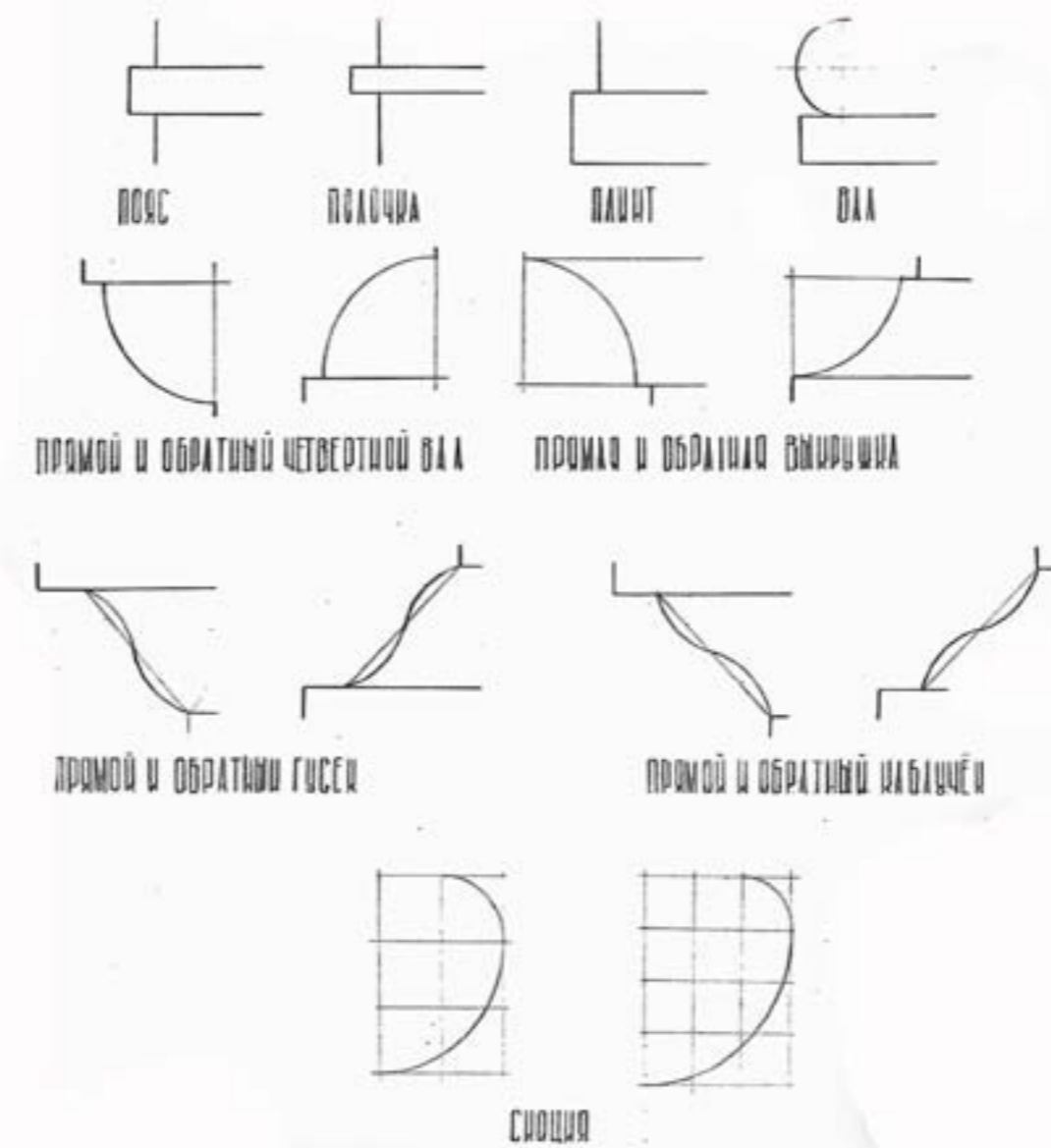

Архитектурные
обломы и энтазис
колонны