



СИБИРСКИЙ ФЕДЕРАЛЬНЫЙ УНИВЕРСИТЕТ  
SIBIRIAN FEDERAL UNIVERSITY



ИНСТИТУТ АРХИТЕКТУРЫ  
И ДИЗАЙНА

Специальность: 2701000000.62

Архитектура

Группа АФ 12-11

## БОРОВИКОВА АЛЕКСАНДРА



О себе:

Дата рождения: 21.10.1994г.

Город Красноярск

Год поступления:2012

Телефон: +7 923 296 15 88

Образование:

2000-2005гг.- Начальная образовательная школа №113

2005-2009гг.- Гимназия №5

2009-2012гг.- Лицей №9 «Лидер»

2006-2011гг.- ДХШ №1 им. В.И. Сурикова

2012-2017гг.- СФУ ИАиД (направление Архитектура)

Профессиональные навыки:

Владею техникой

рисунка,живописи,скульптуры,графики,макетирования.

Знание компьютерных продуктов:

Adobe Photoshop,CorelDRAW.

Интересы:

Занималась вокалом,увлекаюсь катанием на

сноуборде,занималась танцами.



**БОРОВИКОВА АЛЕКСАНДРА**

Архитектурное проектирование  
Композиционное моделирование  
Рисунок  
Современные информационные системы

## Разделы



# Архитектурное проектирование

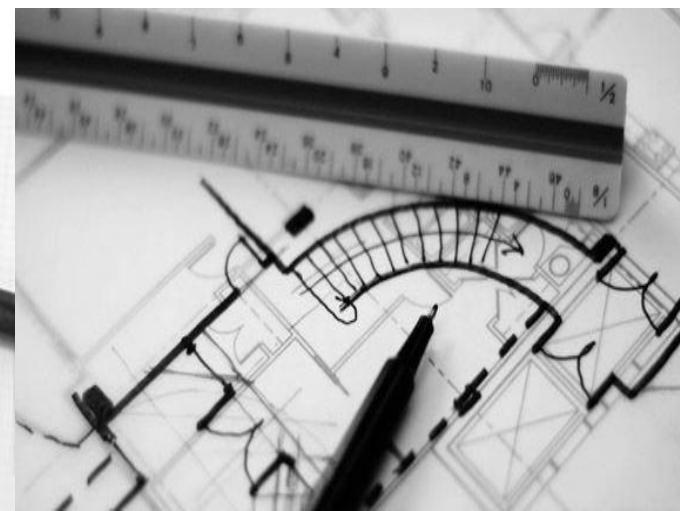

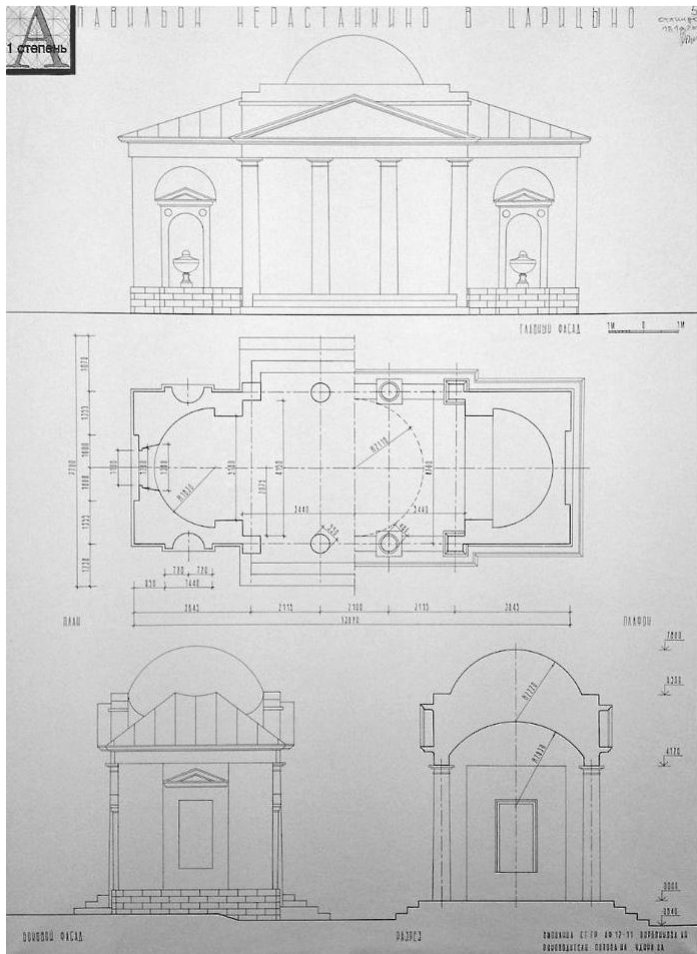

Павильон Нерастанкино в Царицыно  
(бумага,рапидограф,тушь)

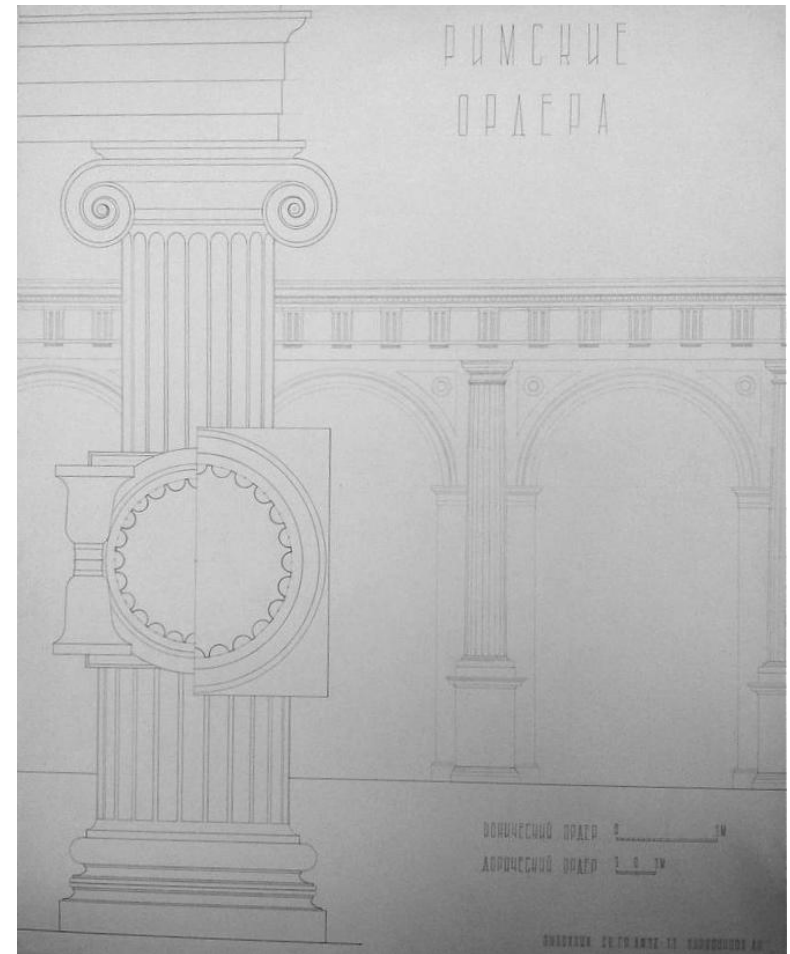

Римские ордера  
(бумага,карандаш)



Часовня Параскевы Пятницы  
(бумага,рапидограф,тушь,карандаш)

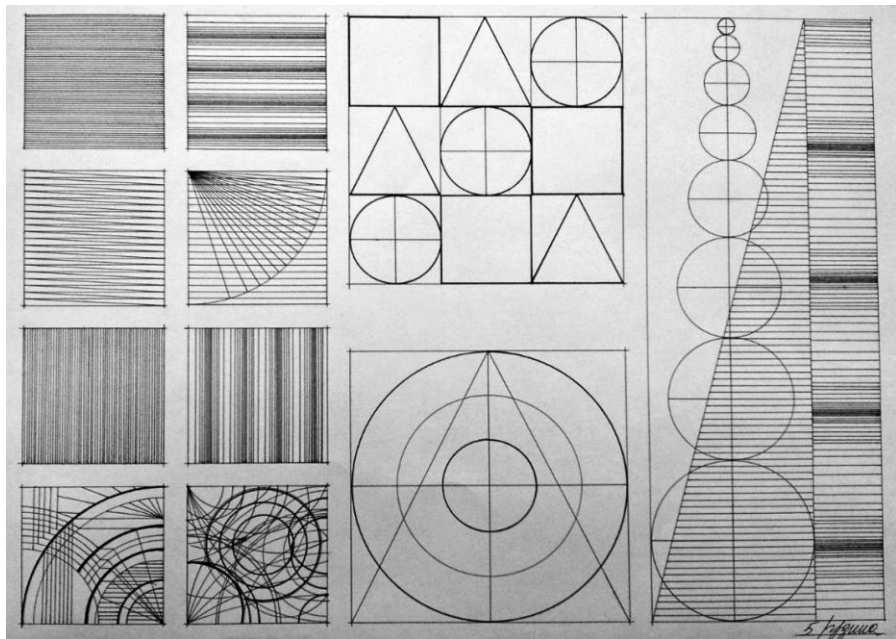
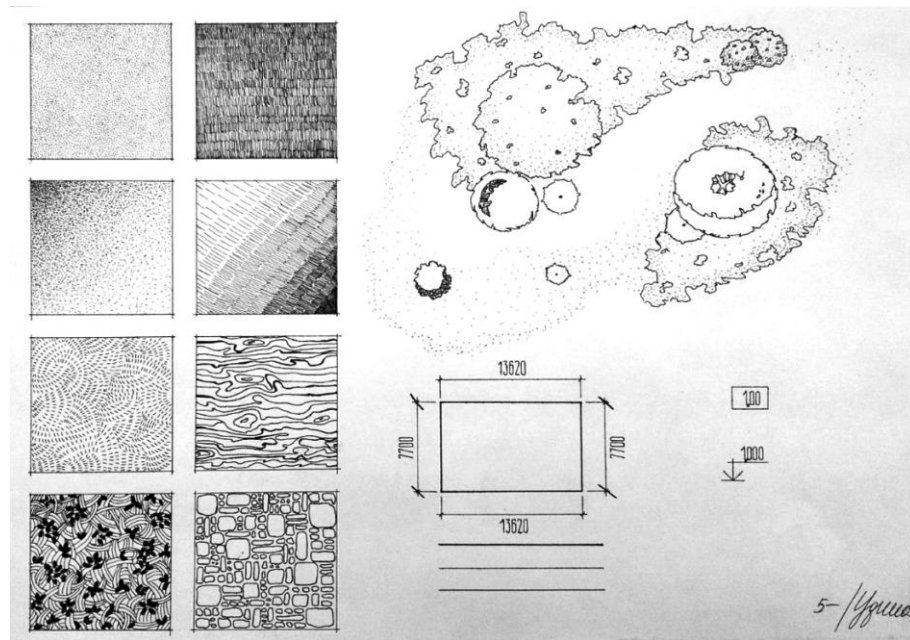

Альбом по архитектурной графике  
(бумага, тушь, рапидограф)

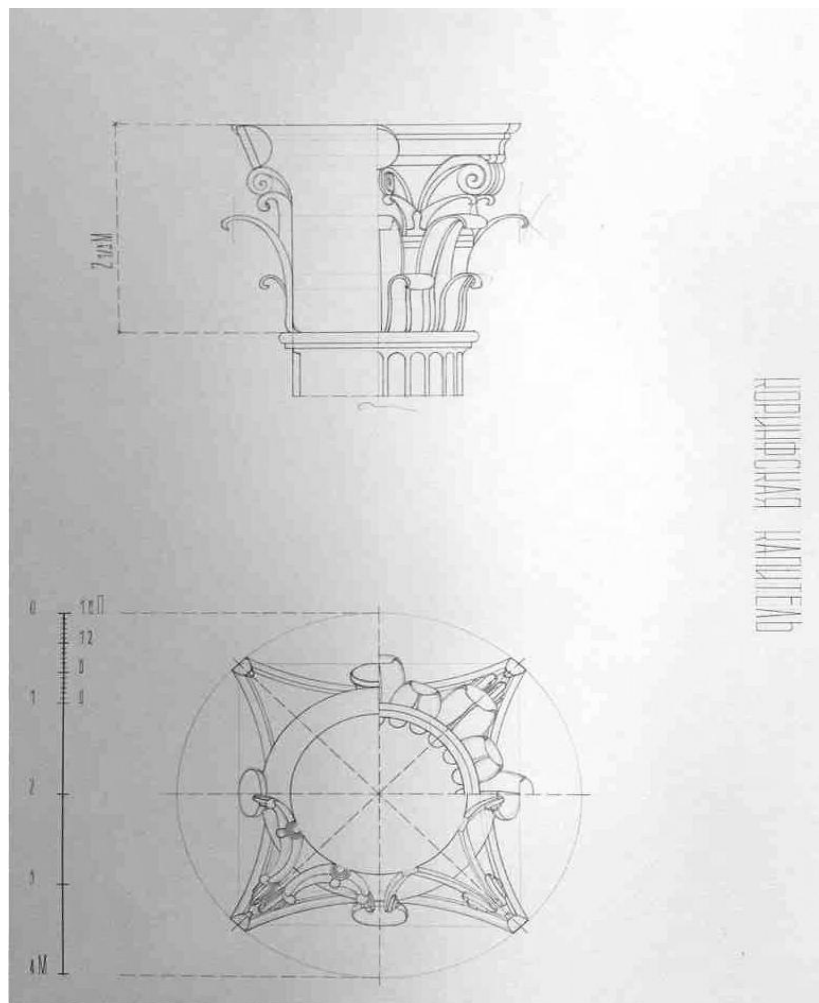

Альбом по римским ордерам  
(бумага, карандаш)



# ПОСТРОЕНИЕ АРХИТЕКТУРНЫХ ОБЛОМОВ И ЭНТАЗИСА

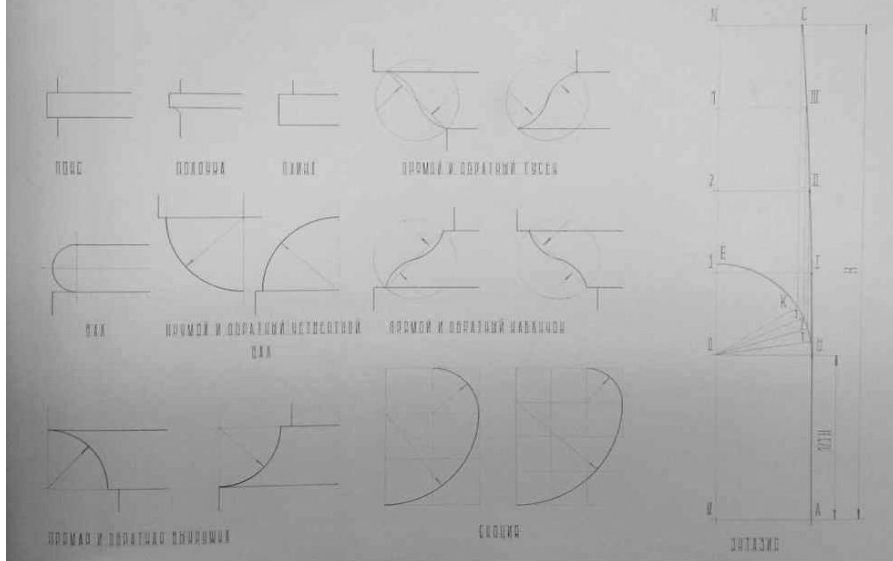

# РИМСКИЕ ОРДЕРА В МАССАХ

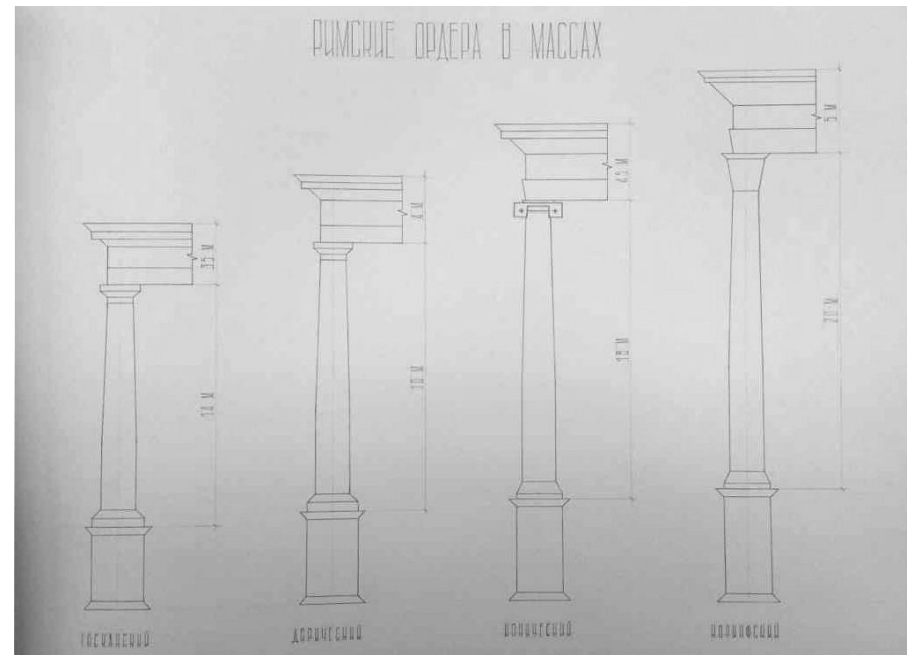

# РИМСКИЕ ОРДЕРА В МАССАХ

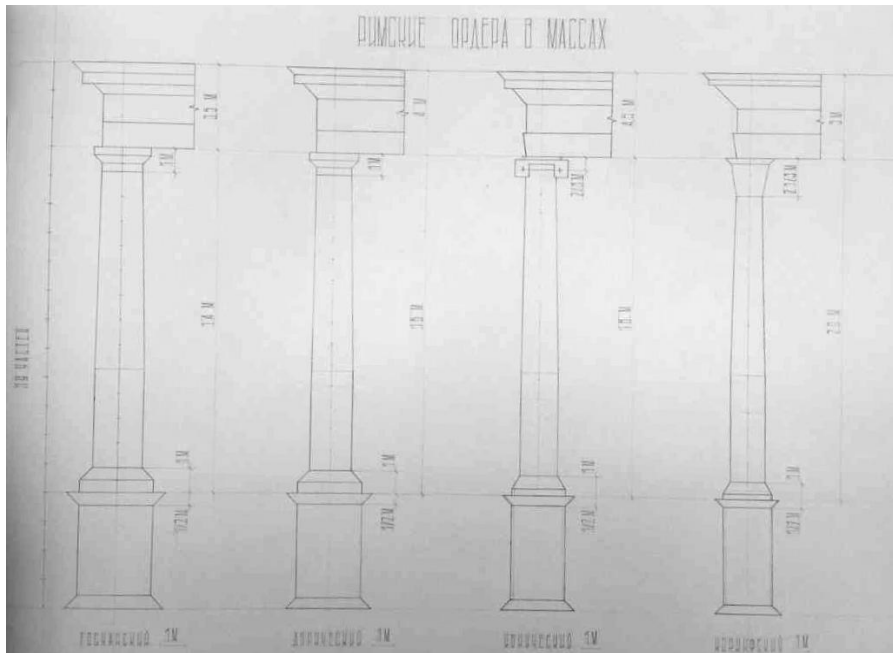

Альбом по римским ордерам (бумага, карандаш)

# Композиционное моделирование



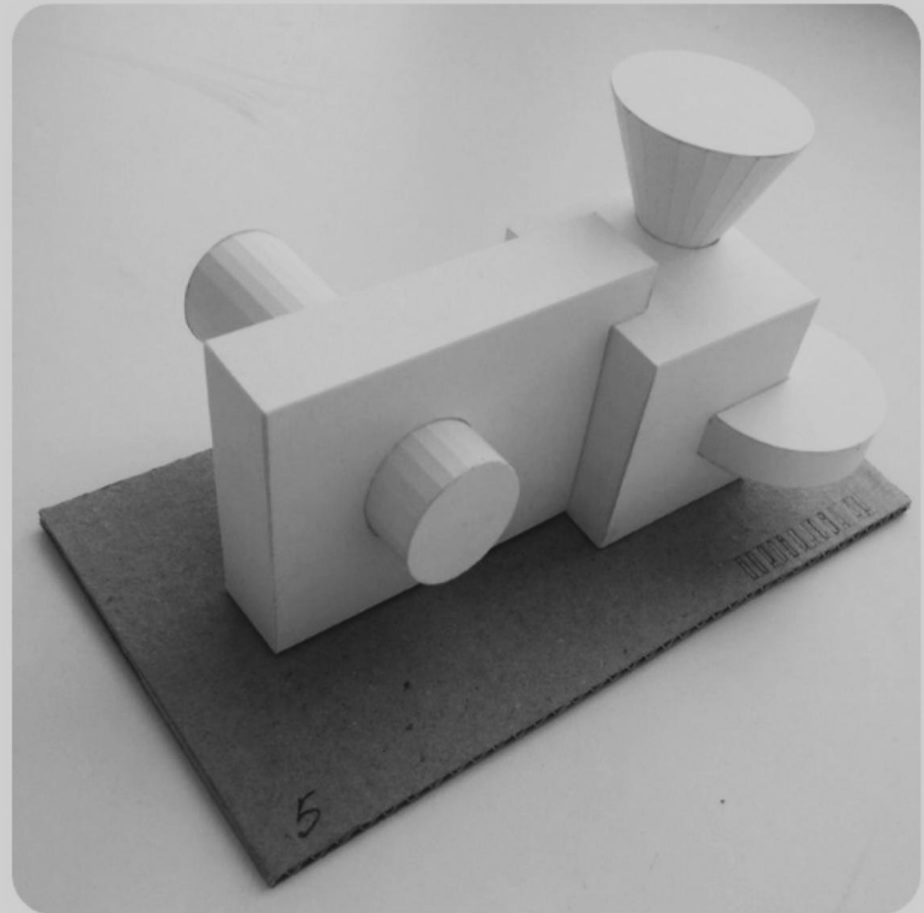
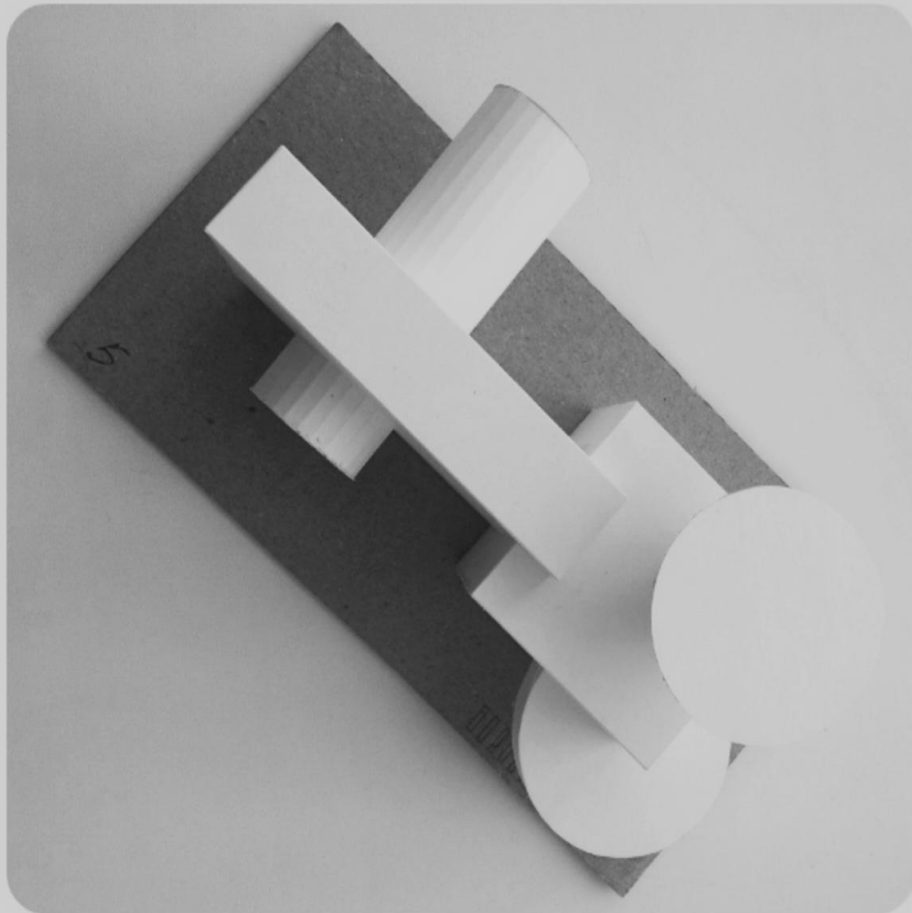

Объемная композиция  
(бумага, картон)

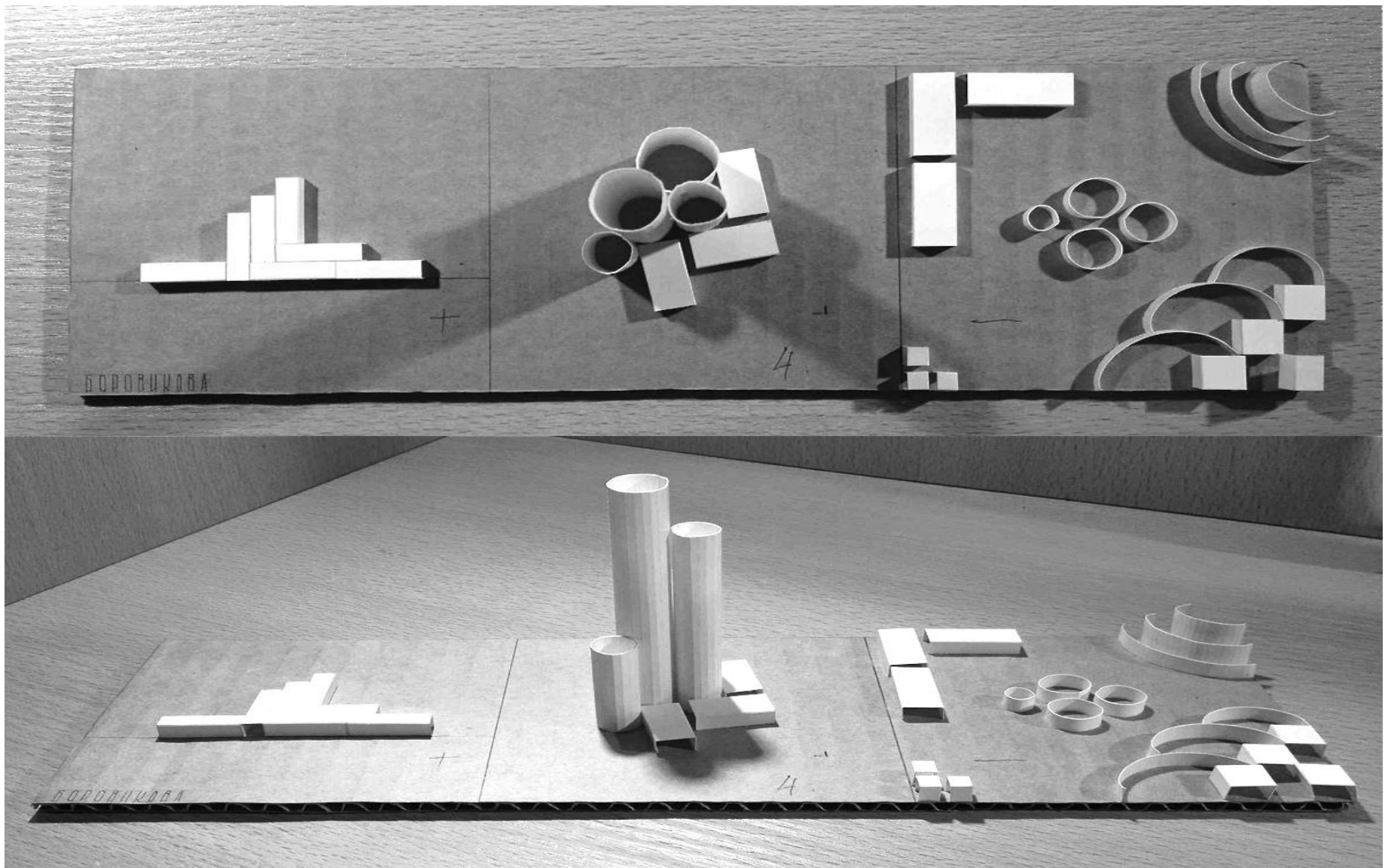

Три вида объемно-пространственной композиции  
(картон, бумага)

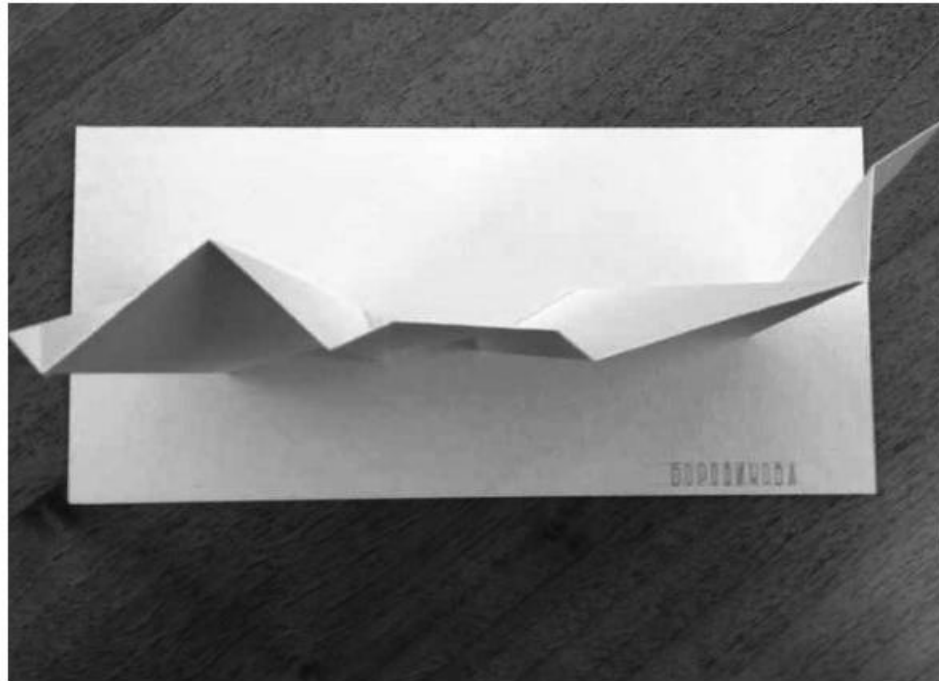
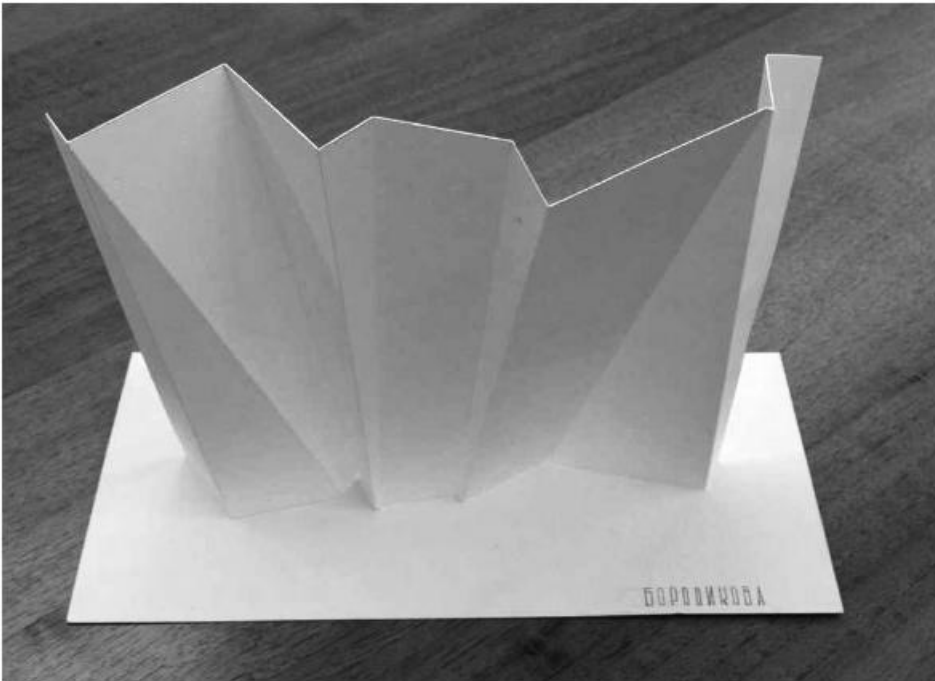

Архитектурная стенка  
(бумага, цветной картон)

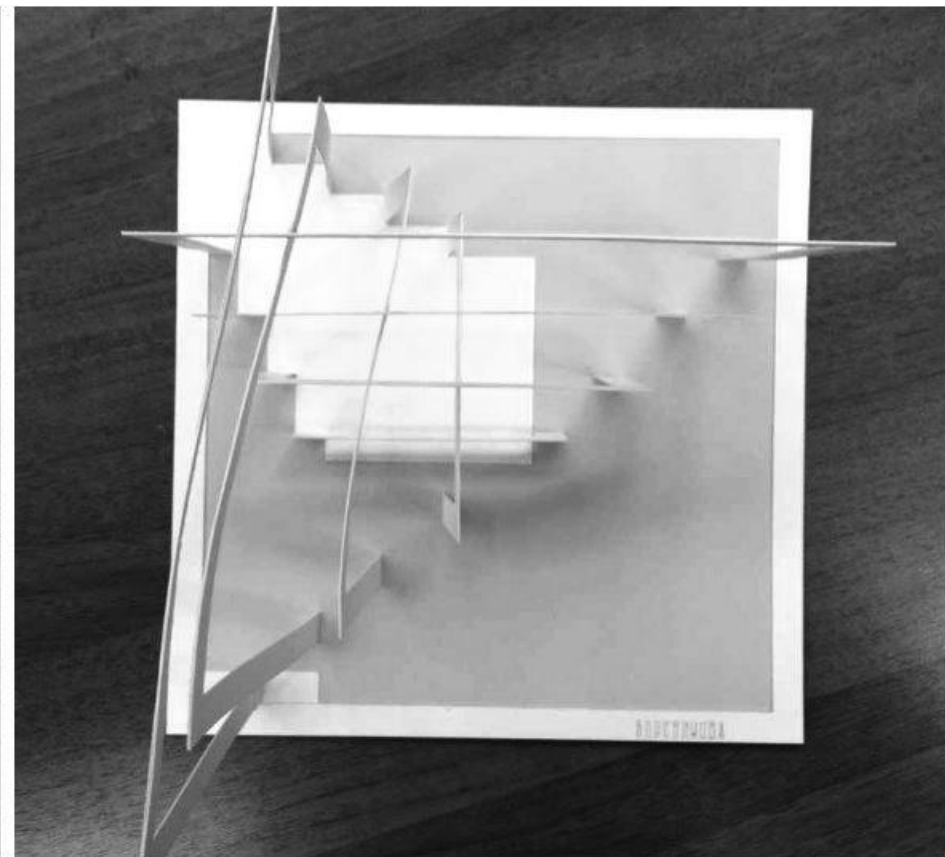
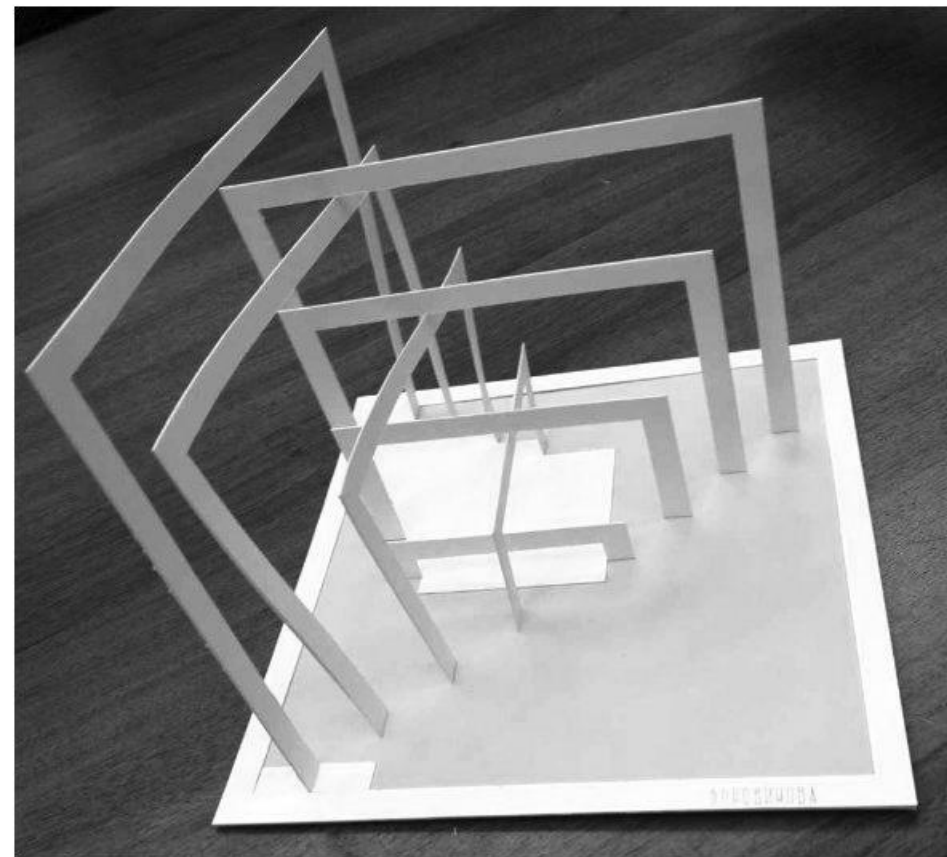

Композиция из одного листа  
(бумага, цветной картон)

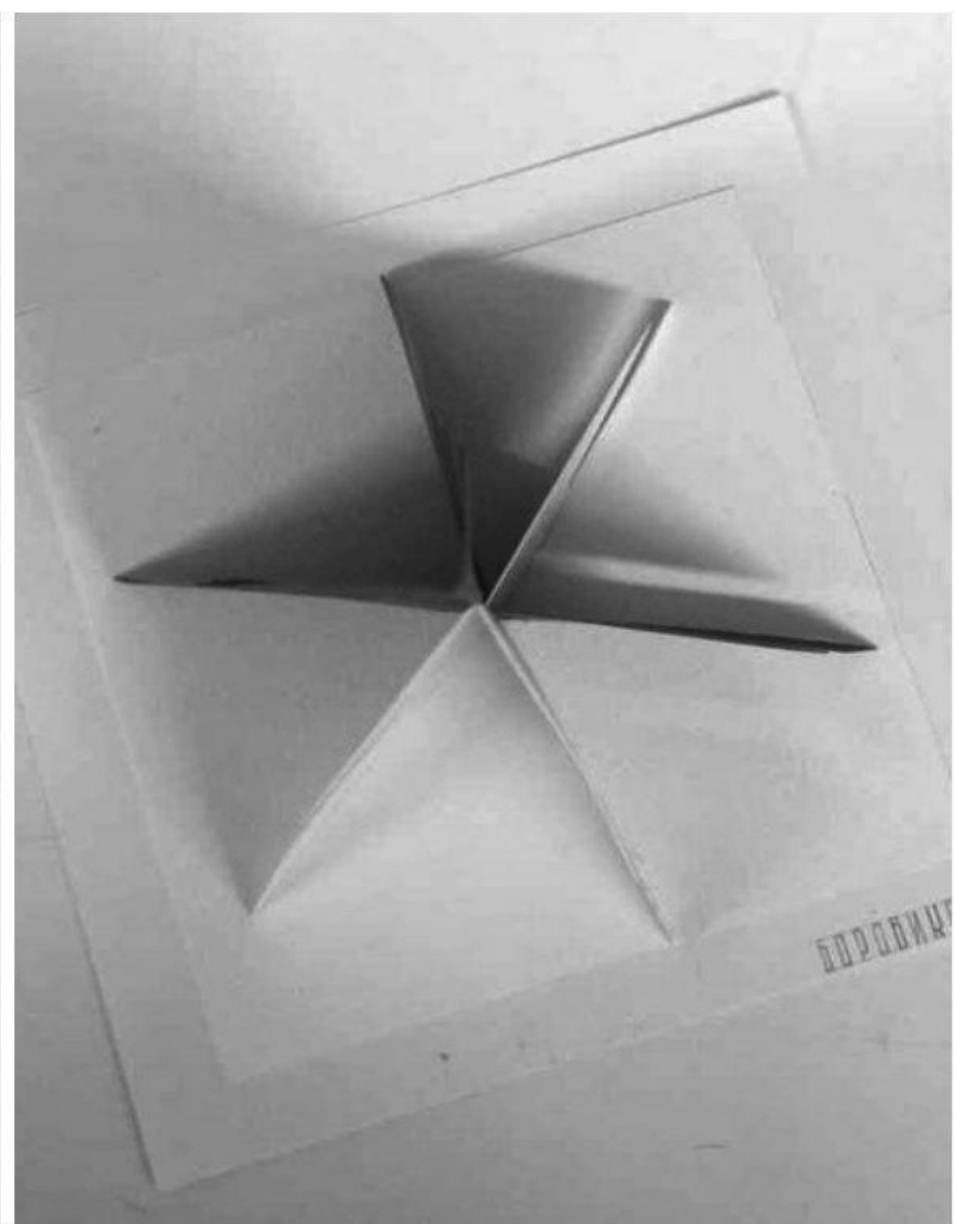
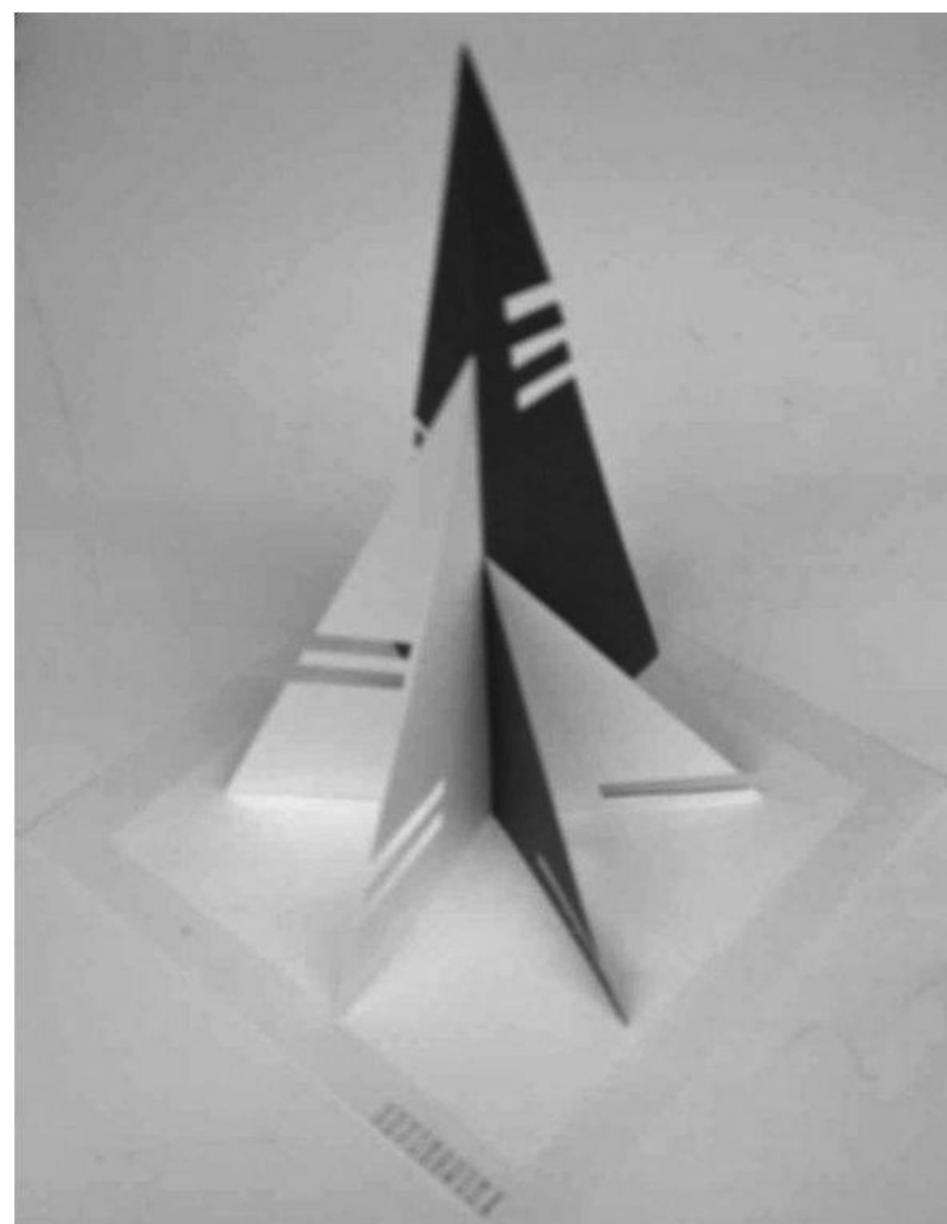

Архитектурная ёлка  
(цветной картон, бумага)

# Рисунок







Рисунок гипсовой головы Германика и  
Аполлона  
(бумага, карандаш)

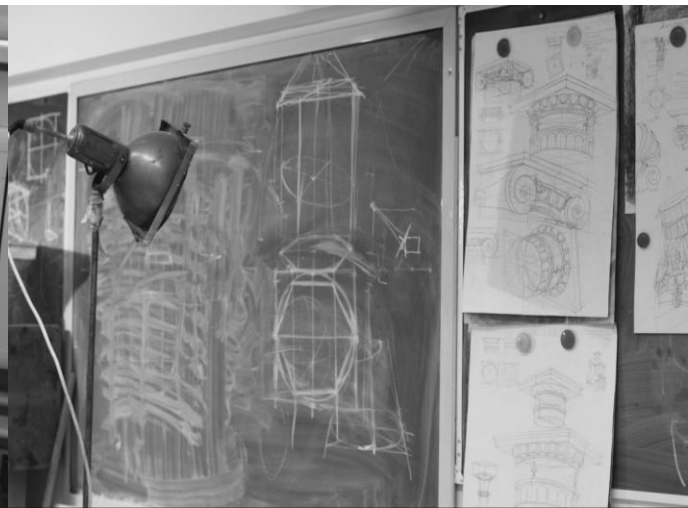

Рисунок гипсовой головы Амазонки,  
Венеры и Антиноя  
(бумага, карандаш)



Рисунок римских ордеров и ваз  
(бумага, карандаш)

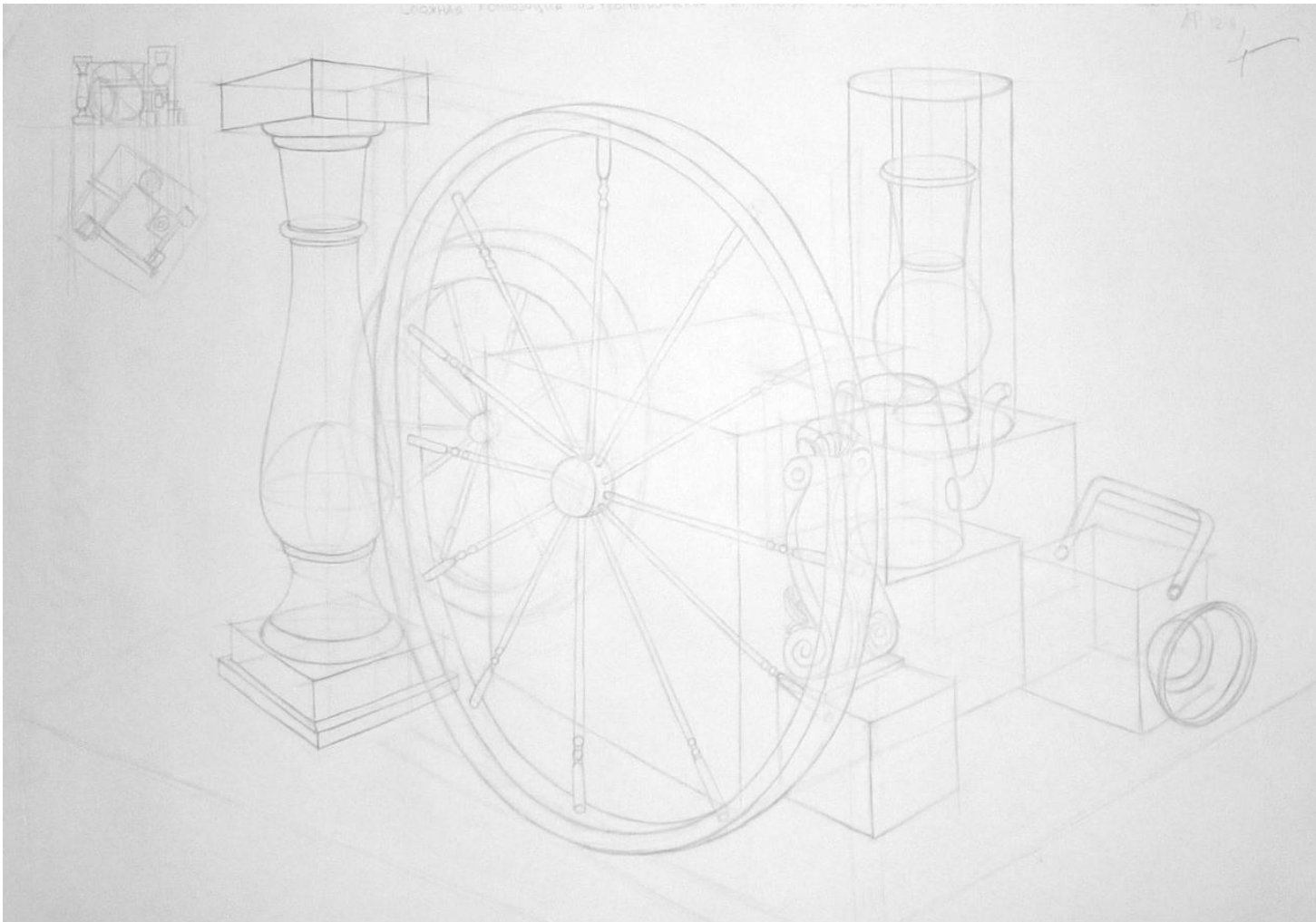

Рисунок геометрических тел  
(бумага, карандаш)

# Начертательная геометрия

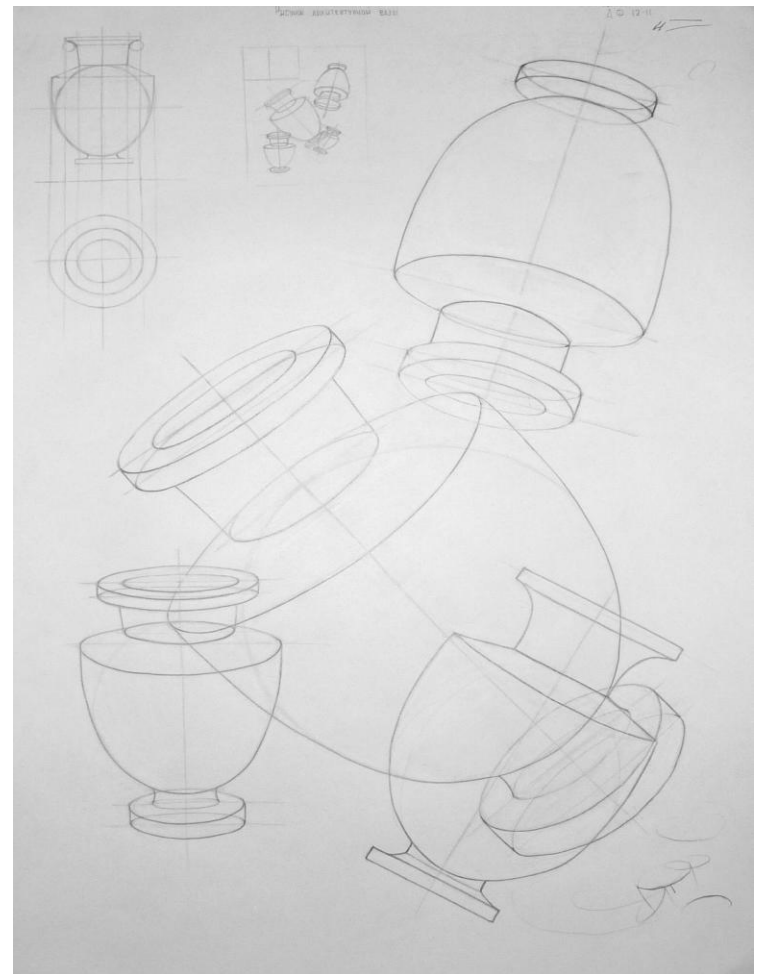

# Задание №3

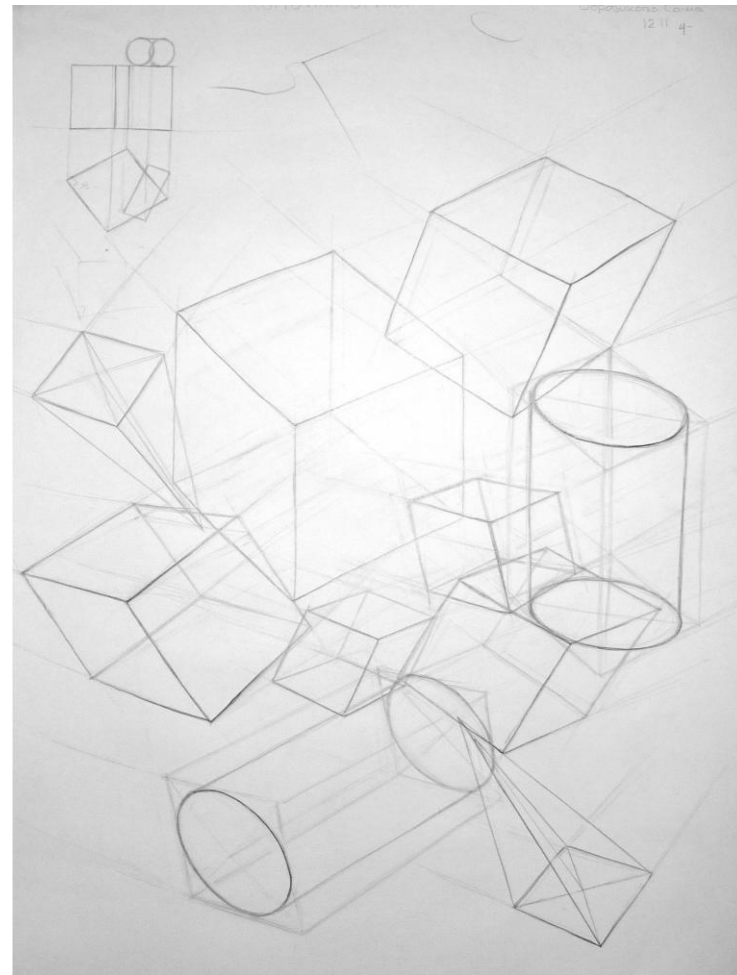
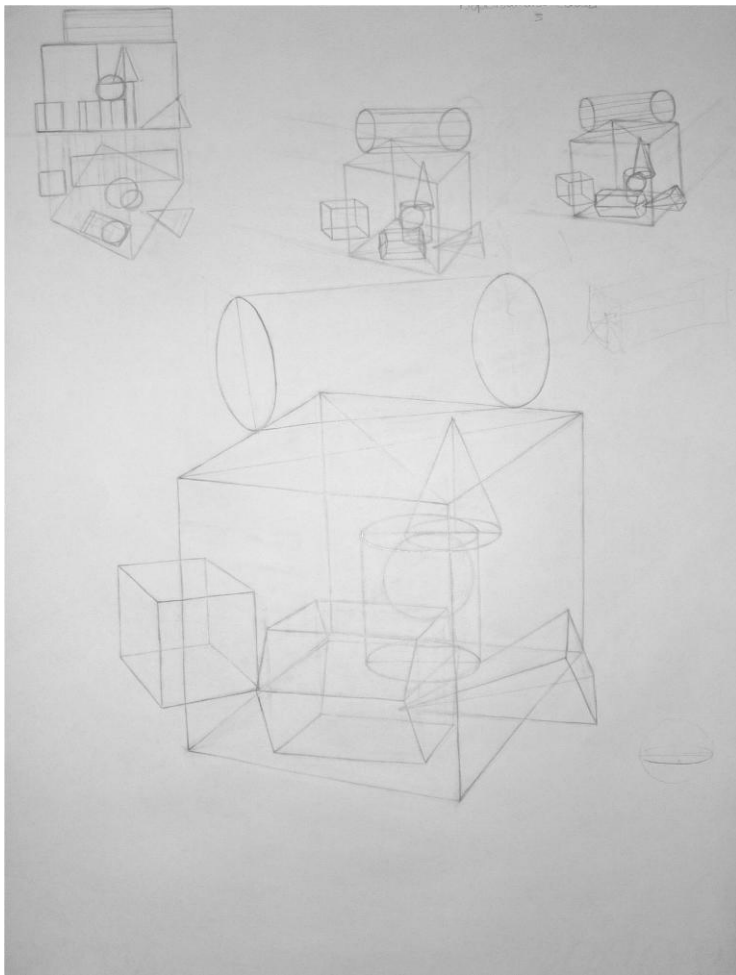
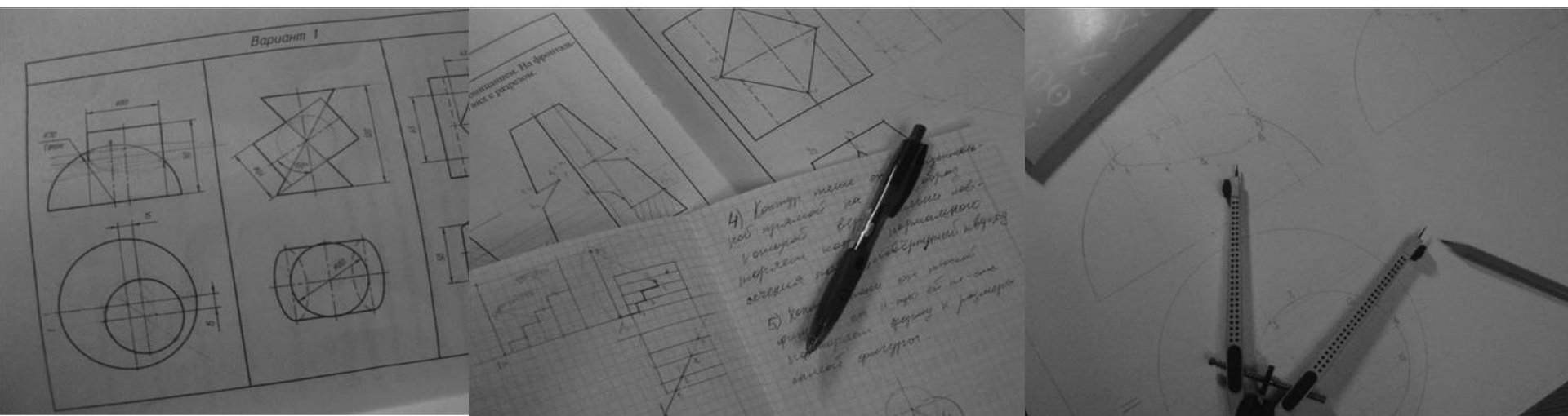
## Сечение поверхности плоскостью

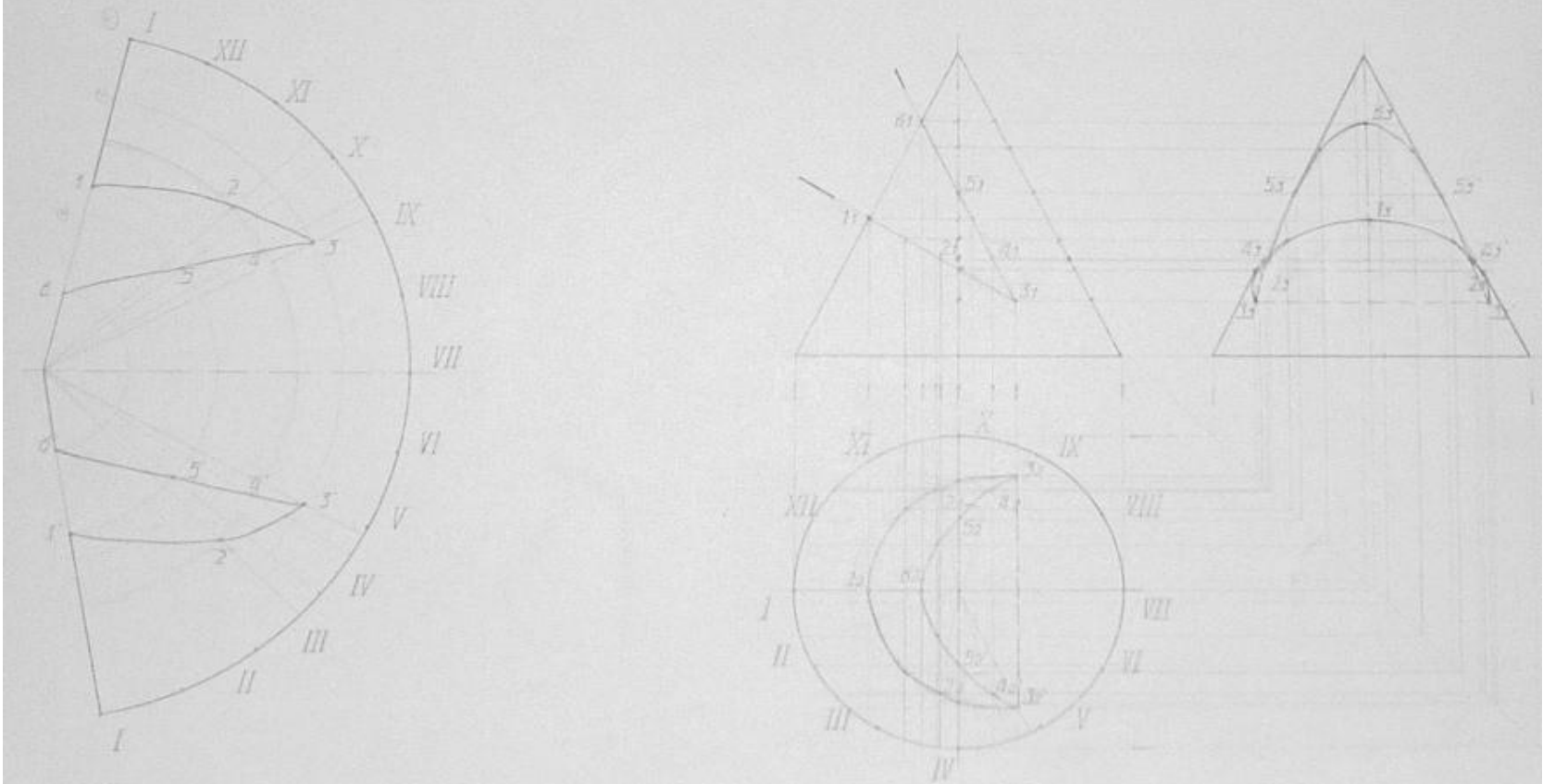

Выполнил студент АФ 12-11 Барановский А.

Сечение поверхности плоскостью  
(бумага, карандаш)

# Задание №4 Пересечение поверхностей

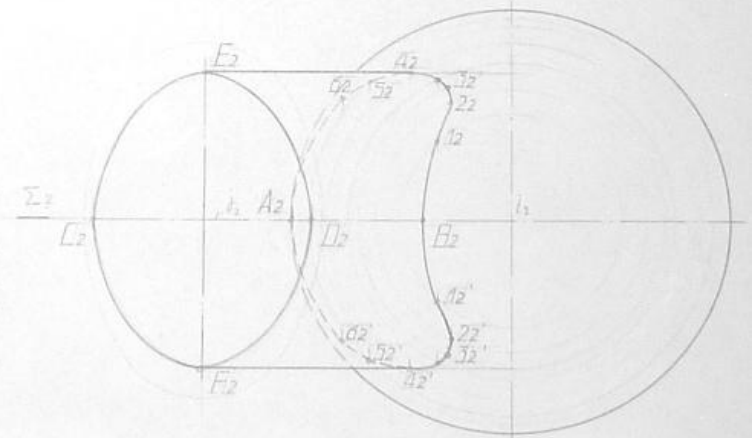
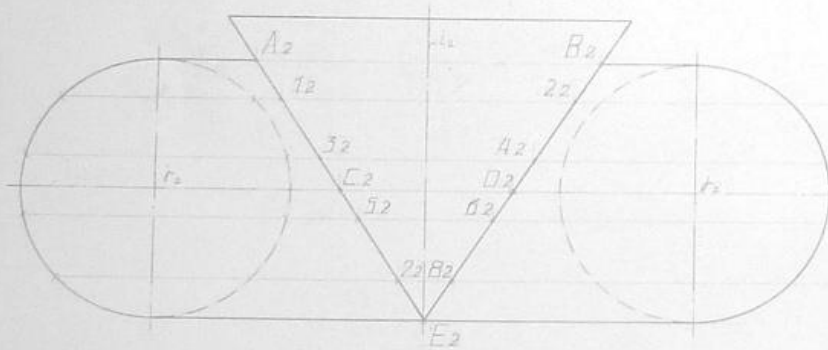
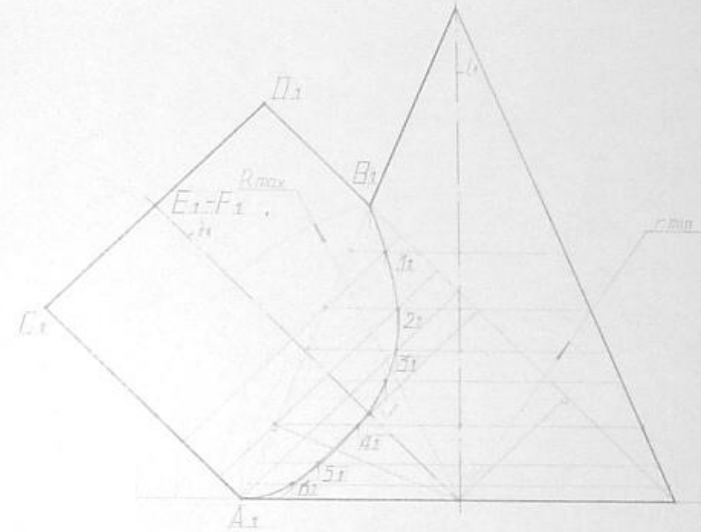
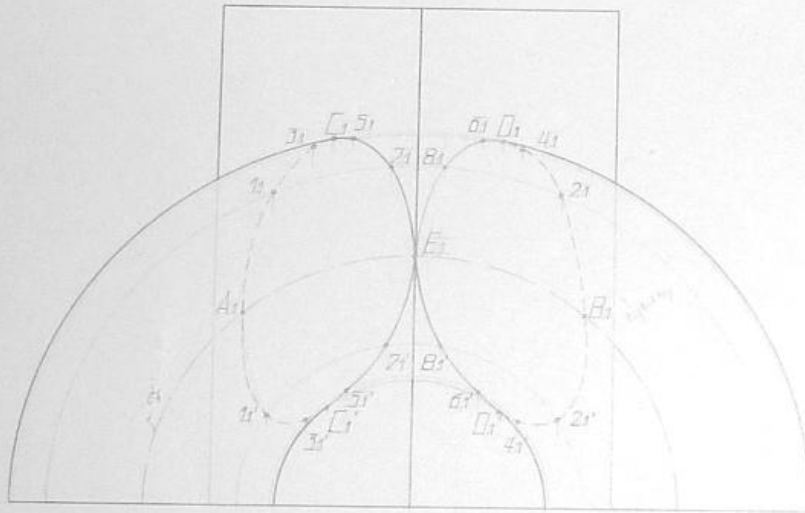

Выполнил студент АФ 12-11 Боровикова А

Пересечение поверхностей  
(бумага, карандаш)