



СИБИРСКИЙ ФЕДЕРАЛЬНЫЙ УНИВЕРСИТЕТ
SIBERIAN FEDERAL UNIVERSITY



ИНСТИТУТ АРХИТЕКТУРЫ И ДИЗАЙНА

Специальность:
Архитектура(бакалавриат)
270100.62
АФ 12-12

ГОРЕЛОВА СВЕТЛАНА



О СЕБЕ:

Родилась 10 марта 1994 года в городе
Красноярске

ОБРАЗОВАНИЕ:
МОУ лицей №12
МОУ ДО ДШИ №9

ПРОФ.НАВЫКИ:

ЗНАНИЕ КОМПЬЮТЕРНЫХ ПРОДУКТОВ:
adobe photoshop, adobe flash player, adobe lightroom,
adobe premiere

ИНТЕРЕСЫ И ХОББИ:
музыка, фотографии, путешествия, книги, сериалы



**ГОРЕЛОВА
СВЕТЛАНА**

- *АРХИТЕКТУРНЫЙ РИСУНОК
- *АРХИТЕКТУРНОЕ ПРОЕКТИРОВАНИЕ
- *МОДЕЛИРОВАНИЕ
- *НАЧЕРТАТЕЛЬНАЯ ГЕОМЕТРИЯ

РАЗДЕЛЫ



АРХИТЕКТУРНЫЙ РИСУНОК

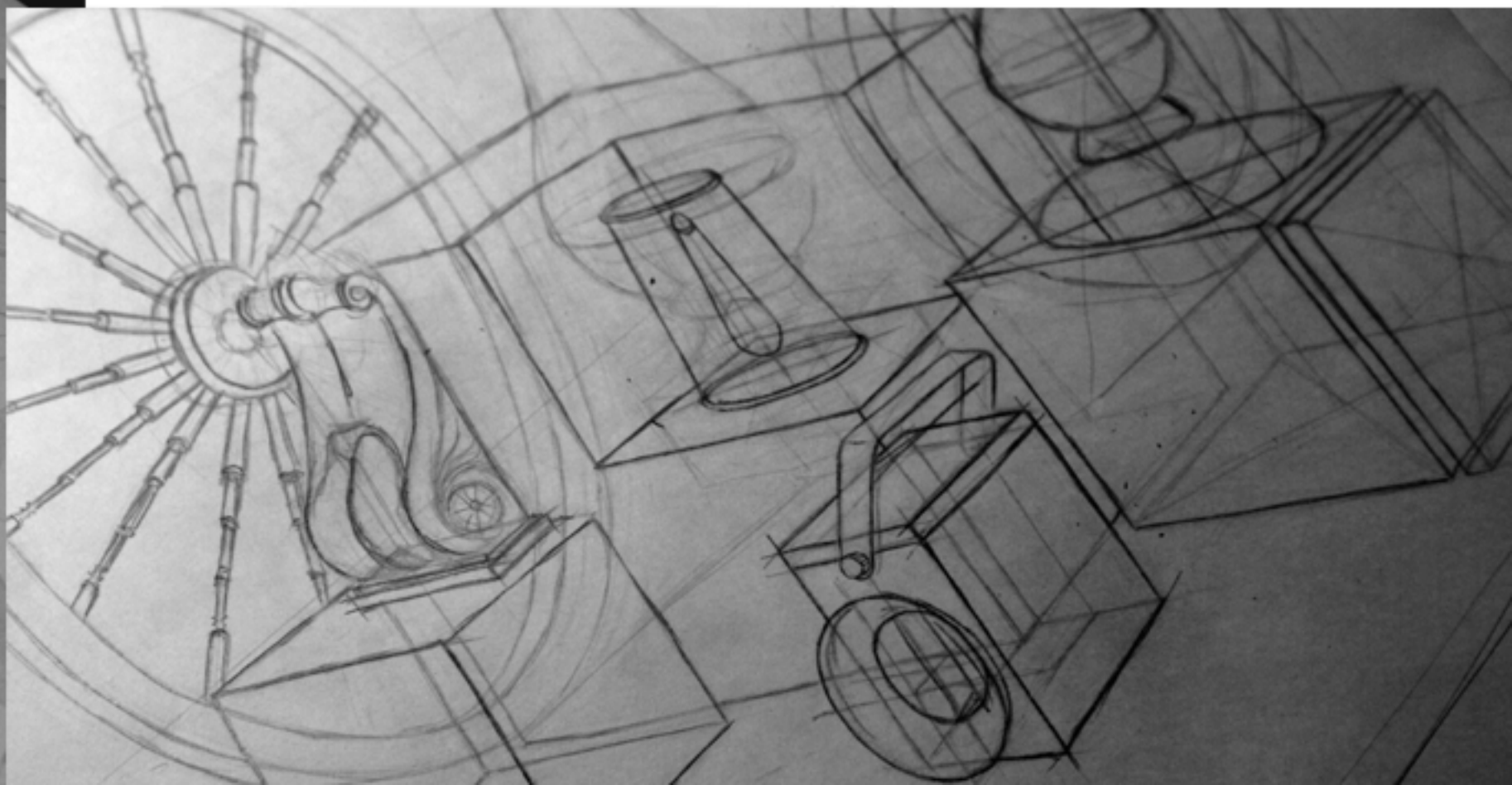
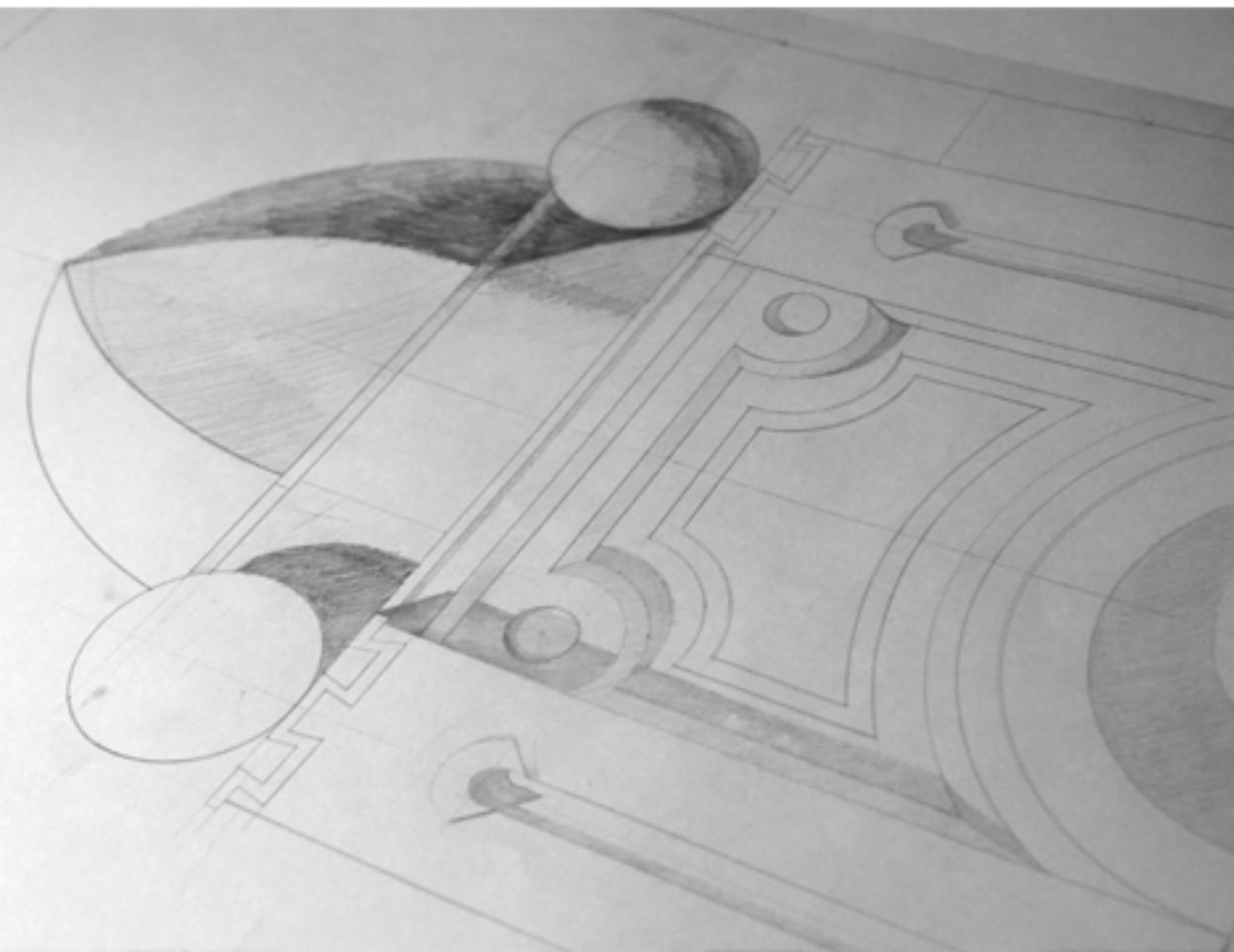

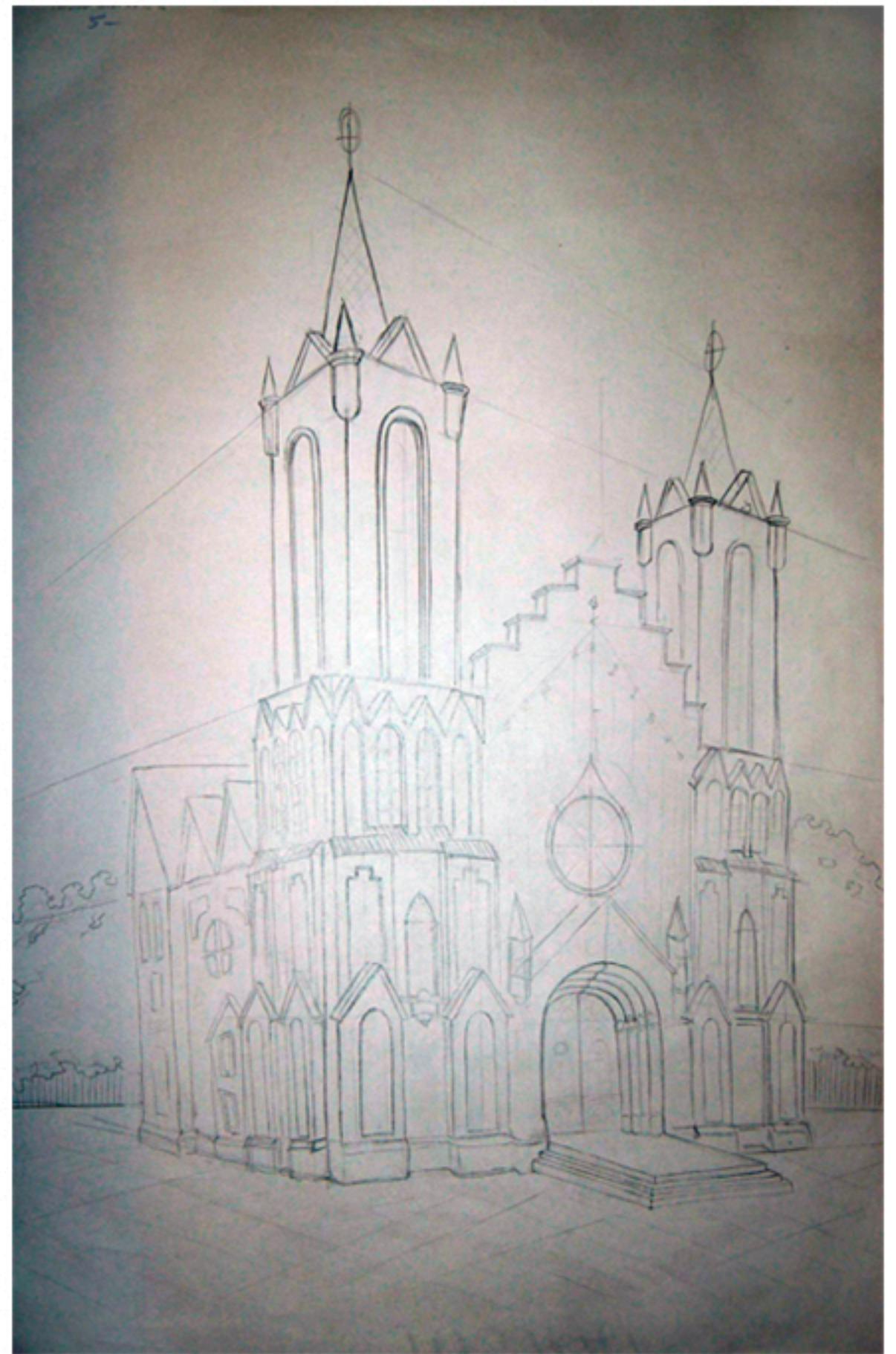
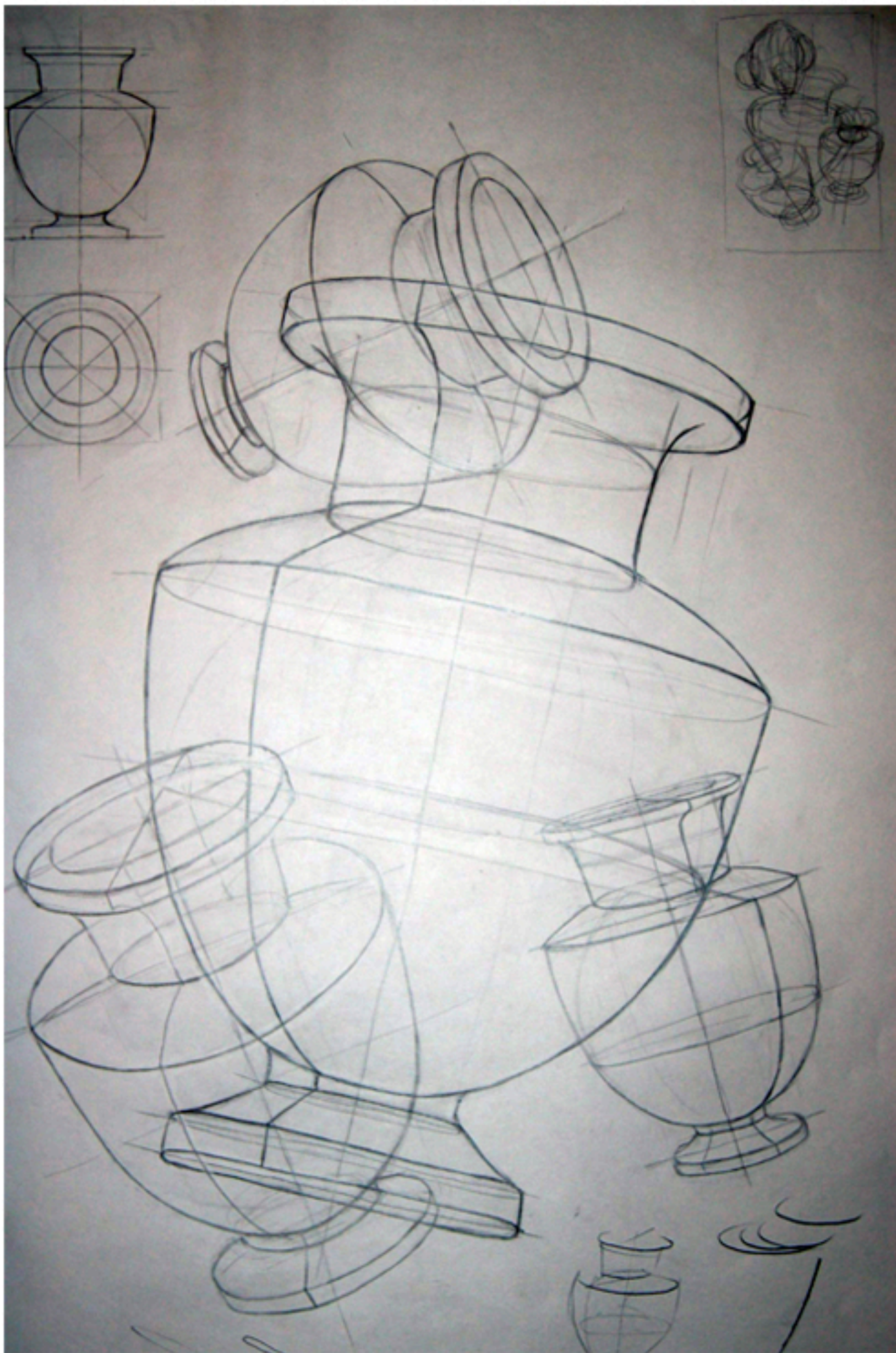

Архитектурная ваза (ватман А2, карандаш)
Органый зал (ватман А2, карандаш)

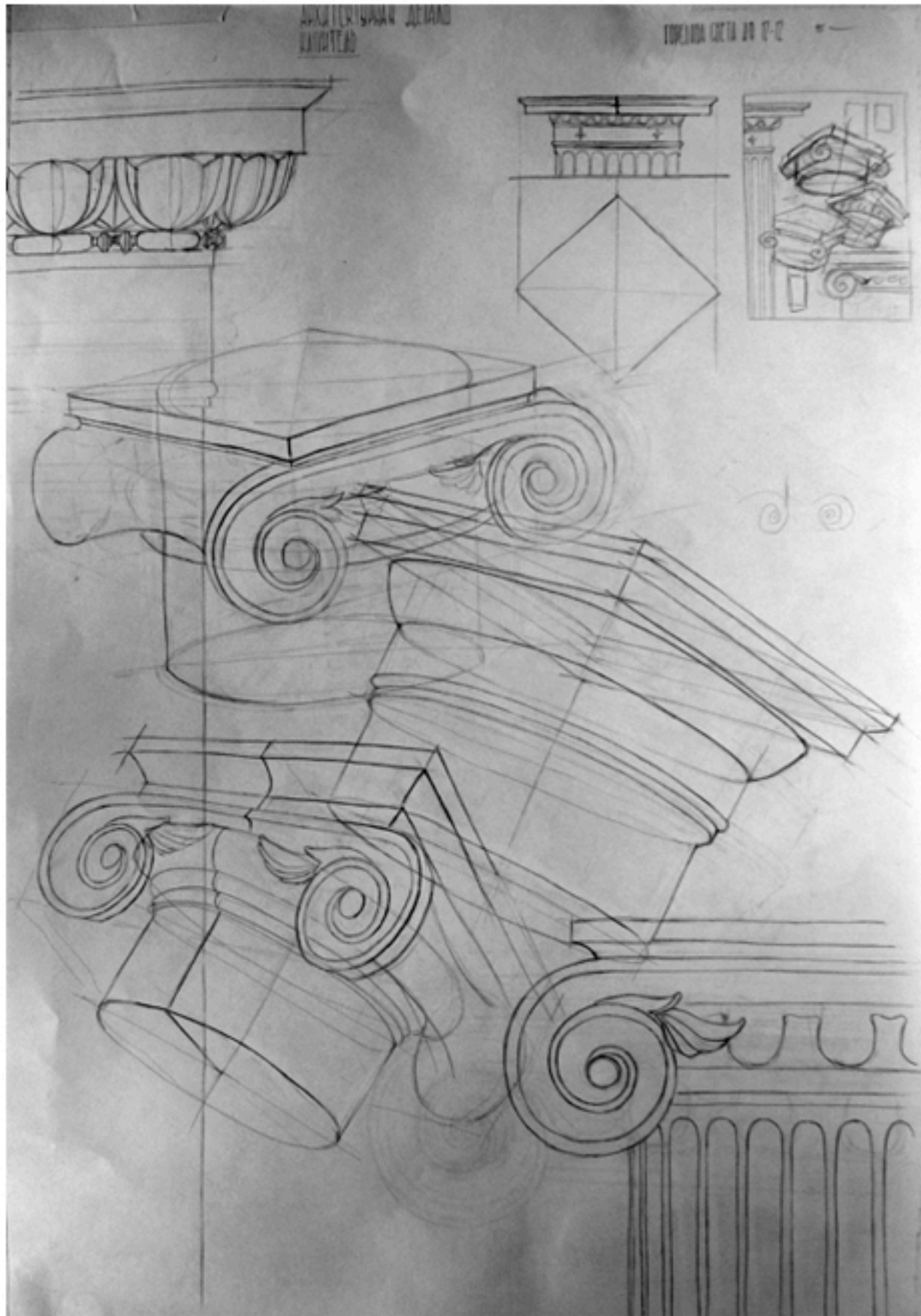

Архитектурные головы «Аппалон», «Германик» (ватман А2, карандаш)
Архитектурные ордера (ватман А2, карандаш)

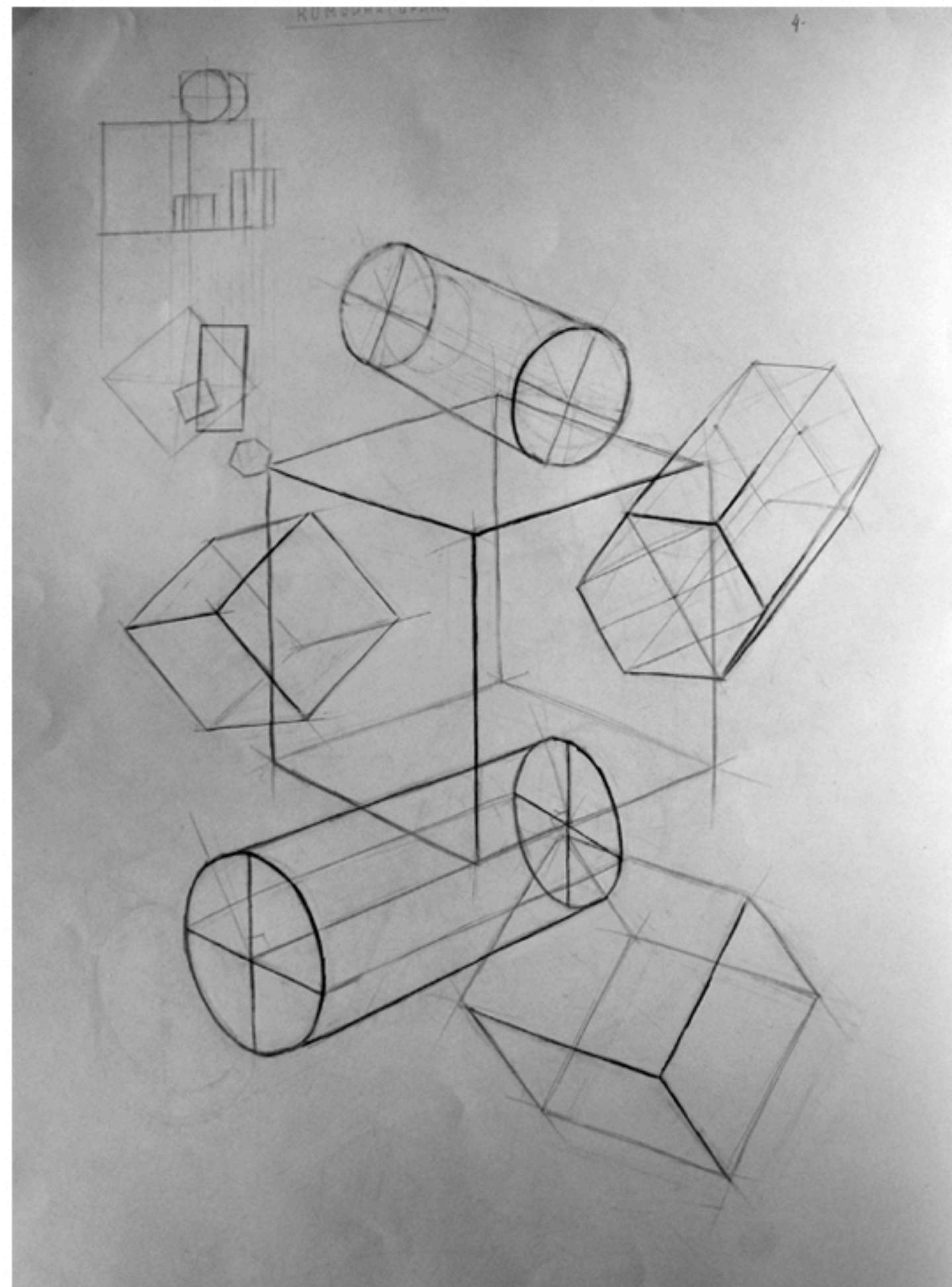
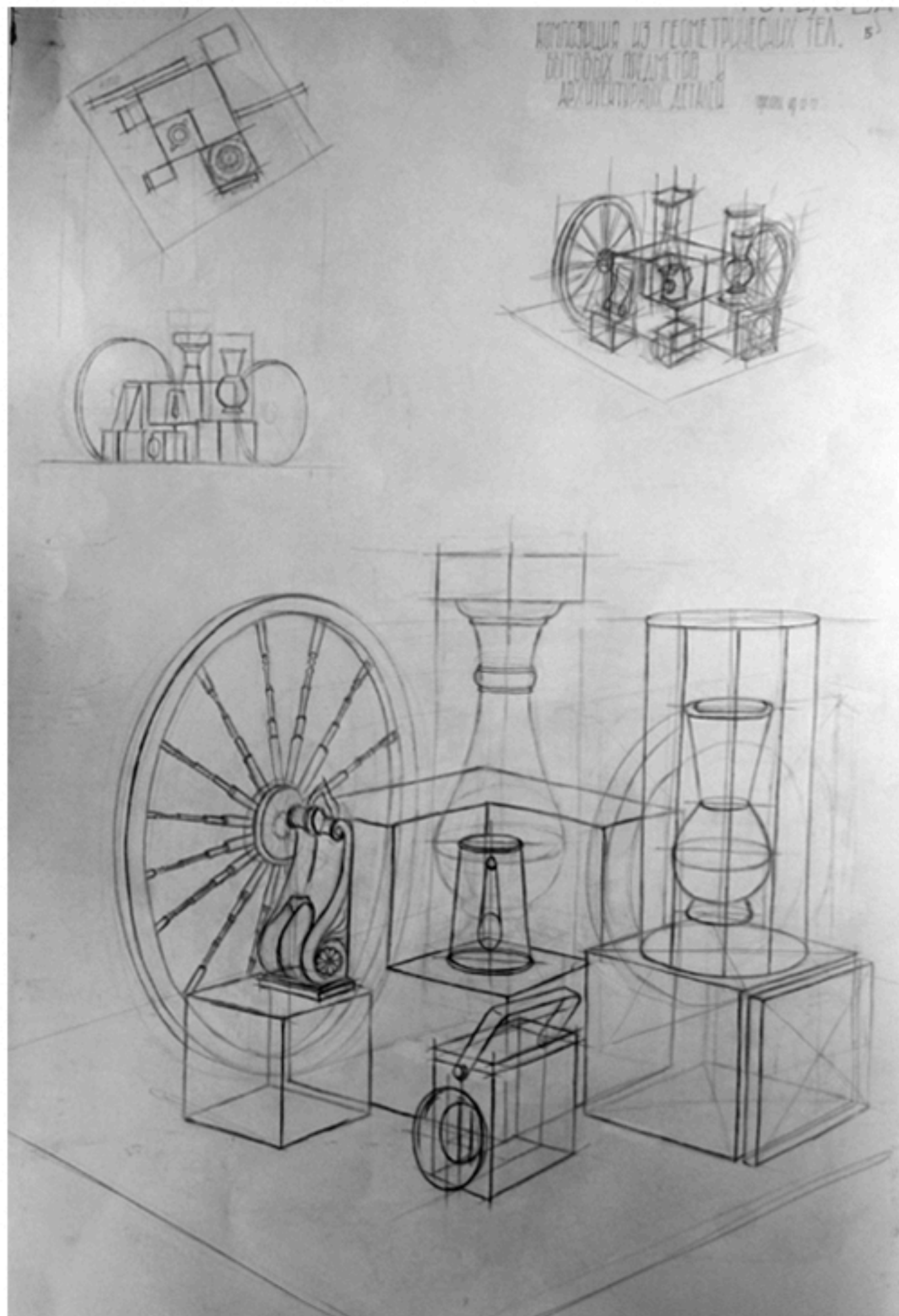

Композиция из геометрических тел, бытовых предметов и архитектурных деталей (ватман А2, карандаш)
Комбинаторика (ватман А2, карандаш)

АРХИТЕКТУРНОЕ ПРОЕКТИРОВАНИЕ



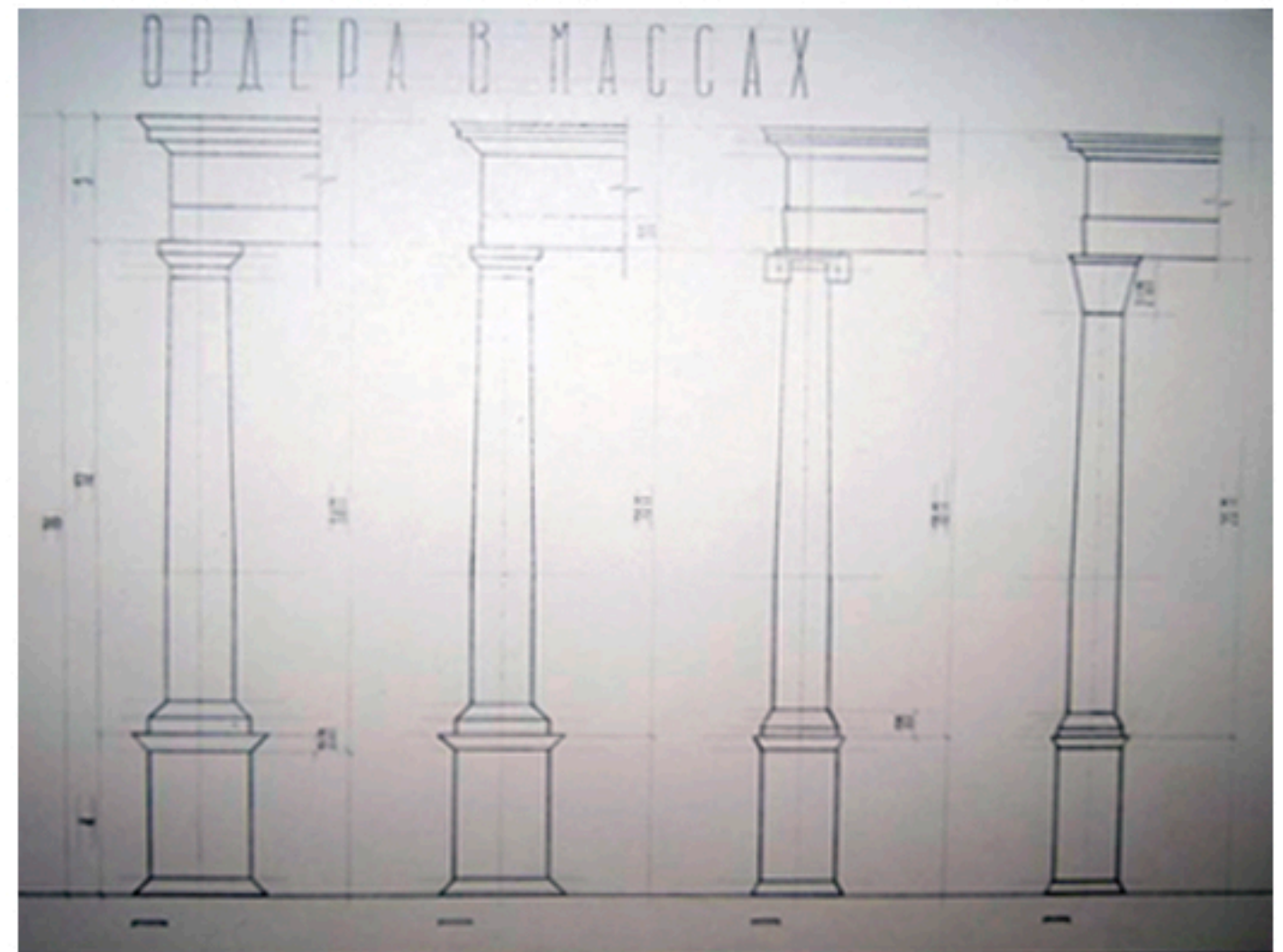
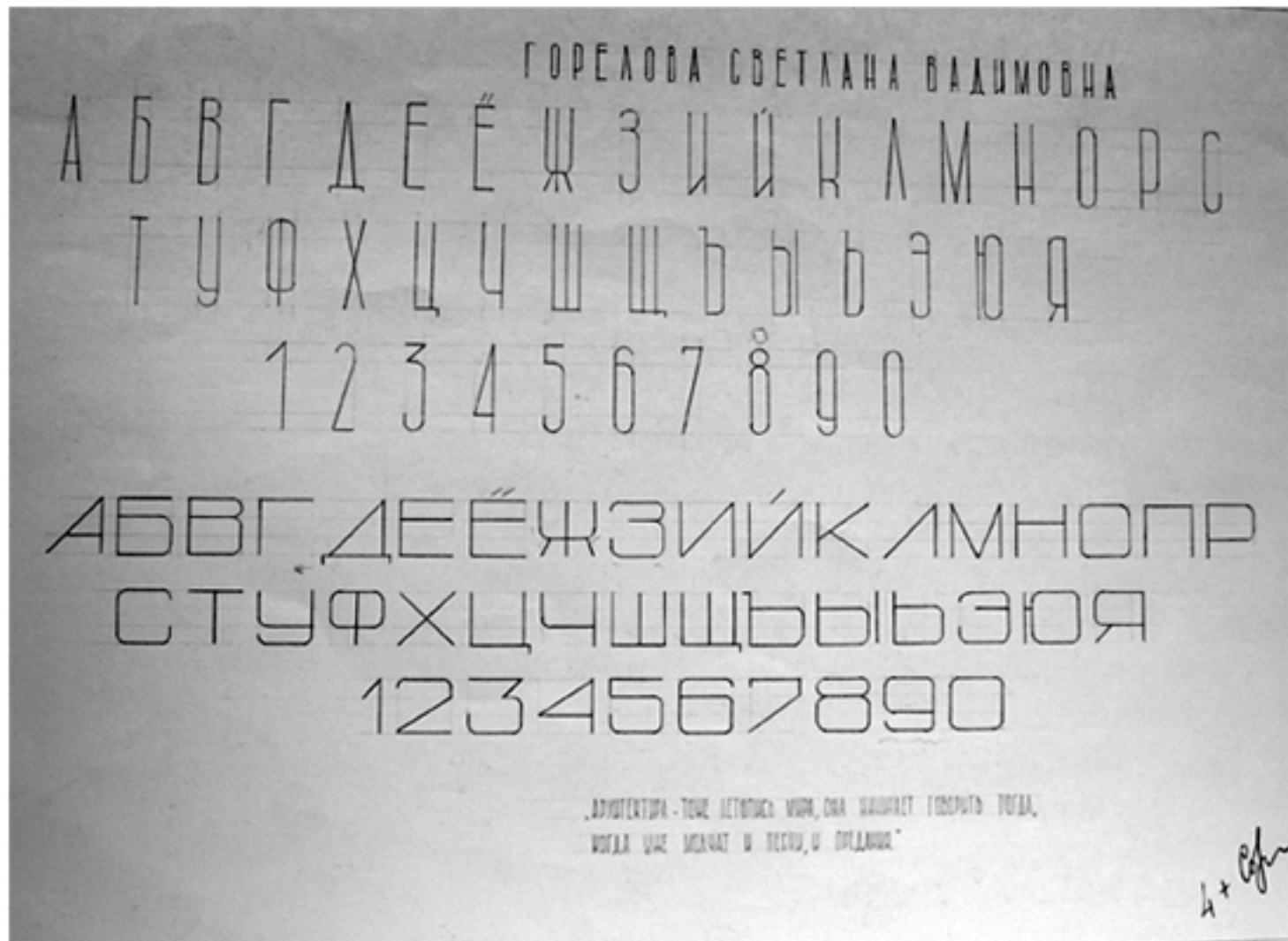

Ордера в массах(ватман А3, карандаш)
Узкий архитектурный шрифт (ватман А3, карандаш)

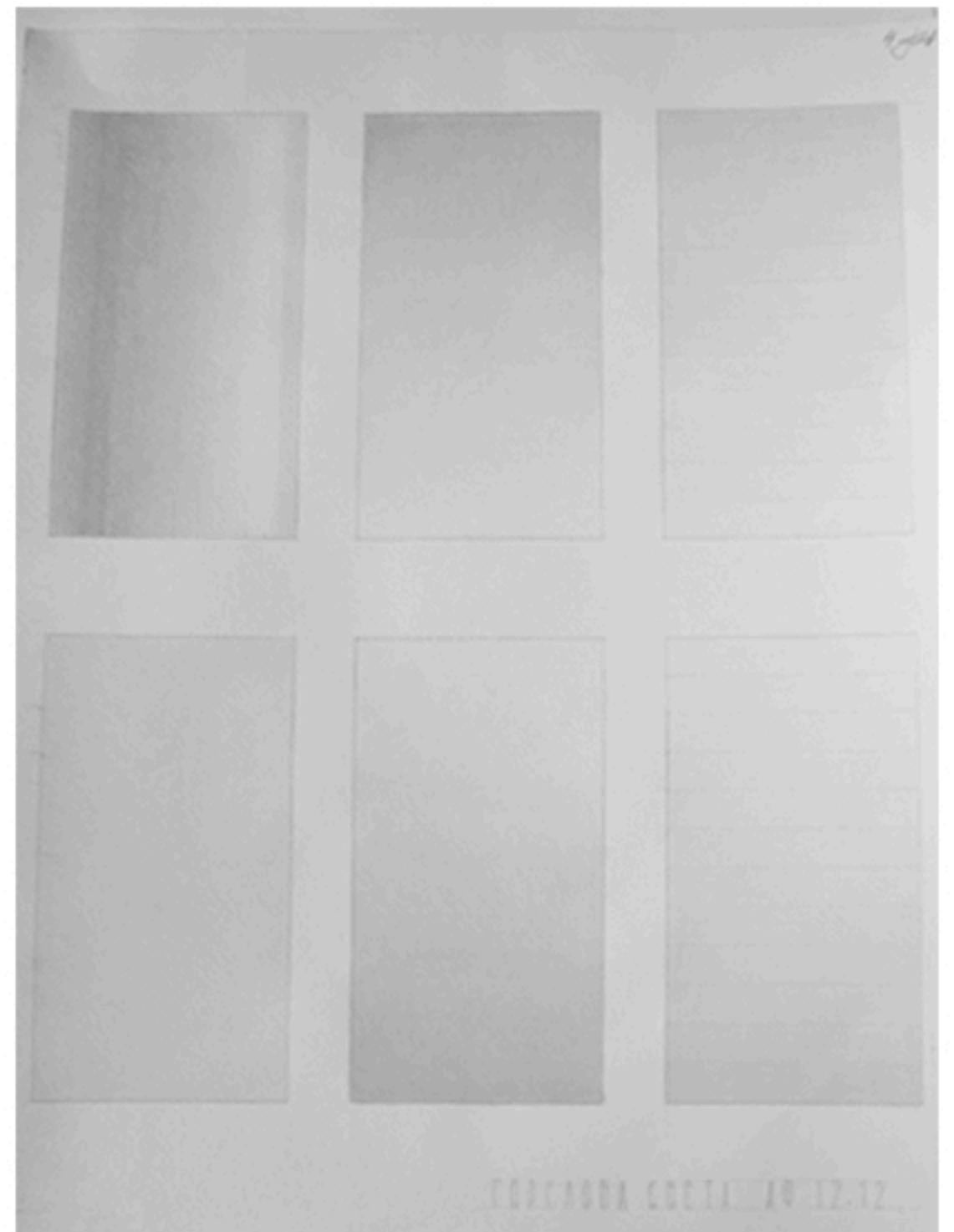
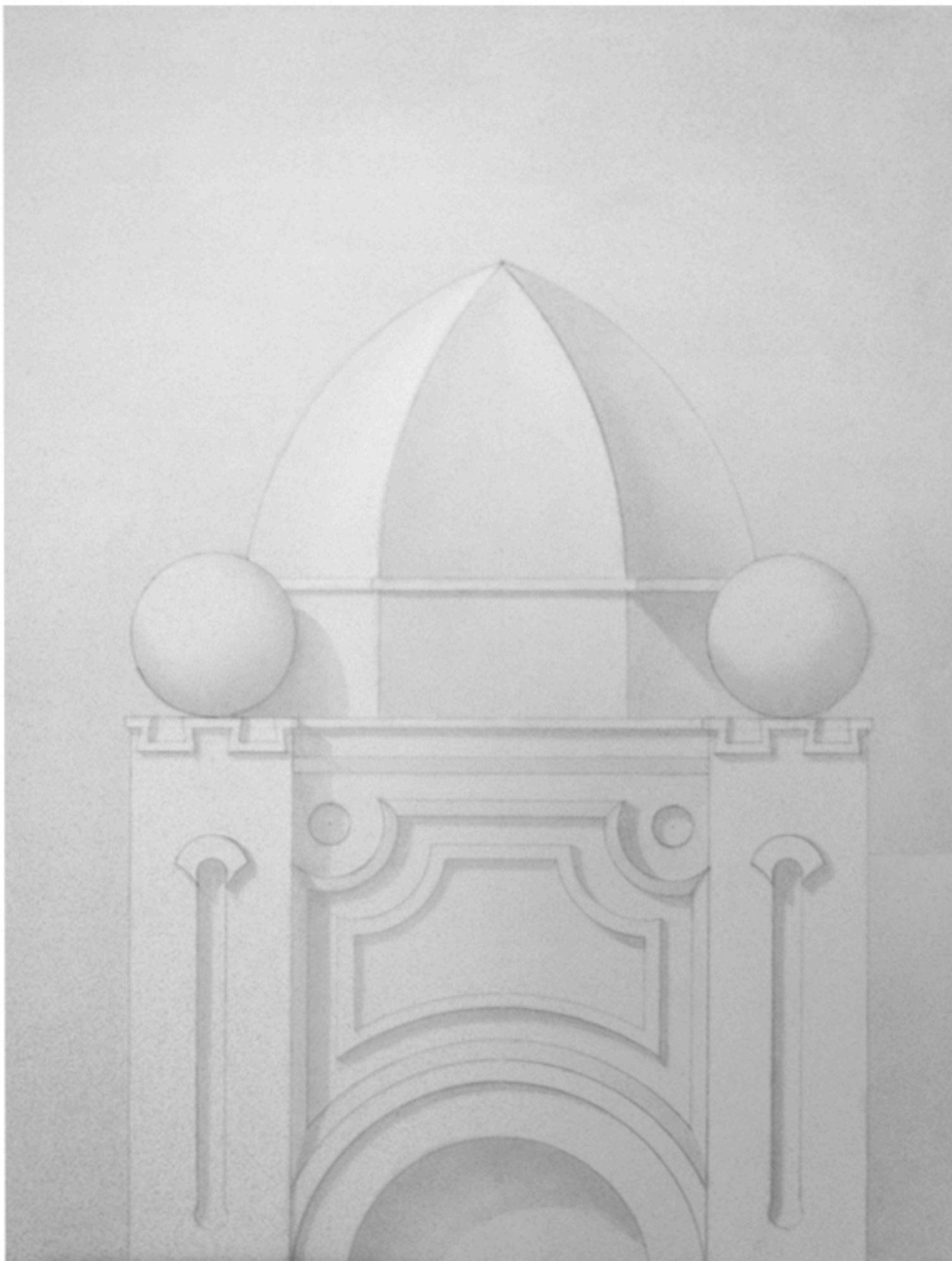

Проект по отмывке «Здания Красноярска»
(акварельная бумага 500X400, кисти, тушь)
Упражнение по отмывке (акварельная бумага 500X400, кисти, тушь)

МАКЕТИРОВАНИЕ

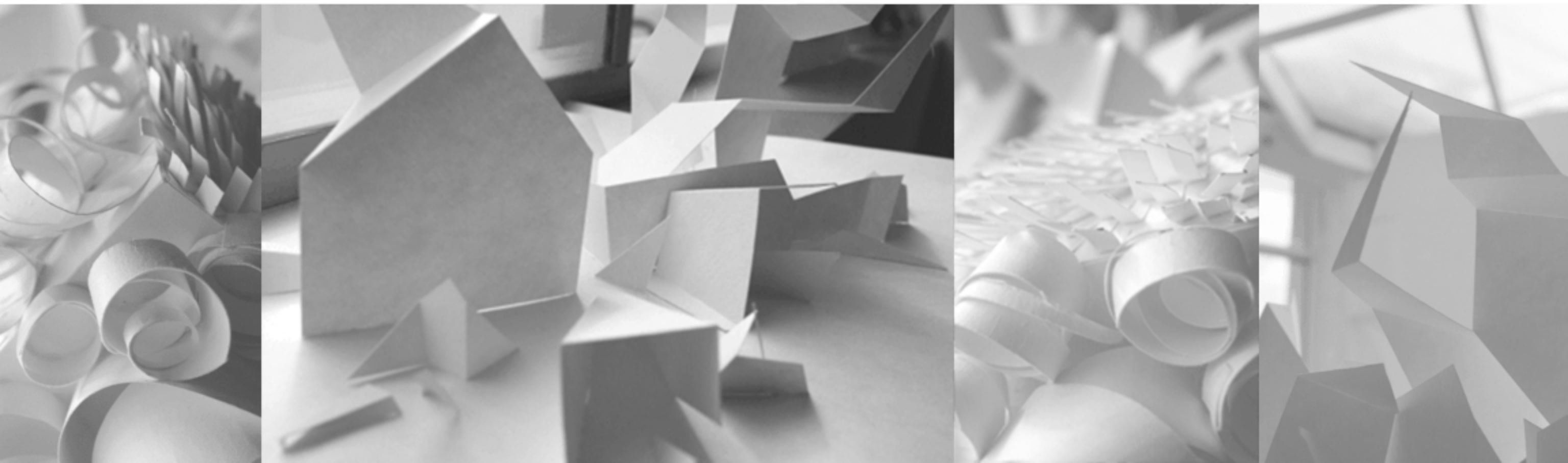

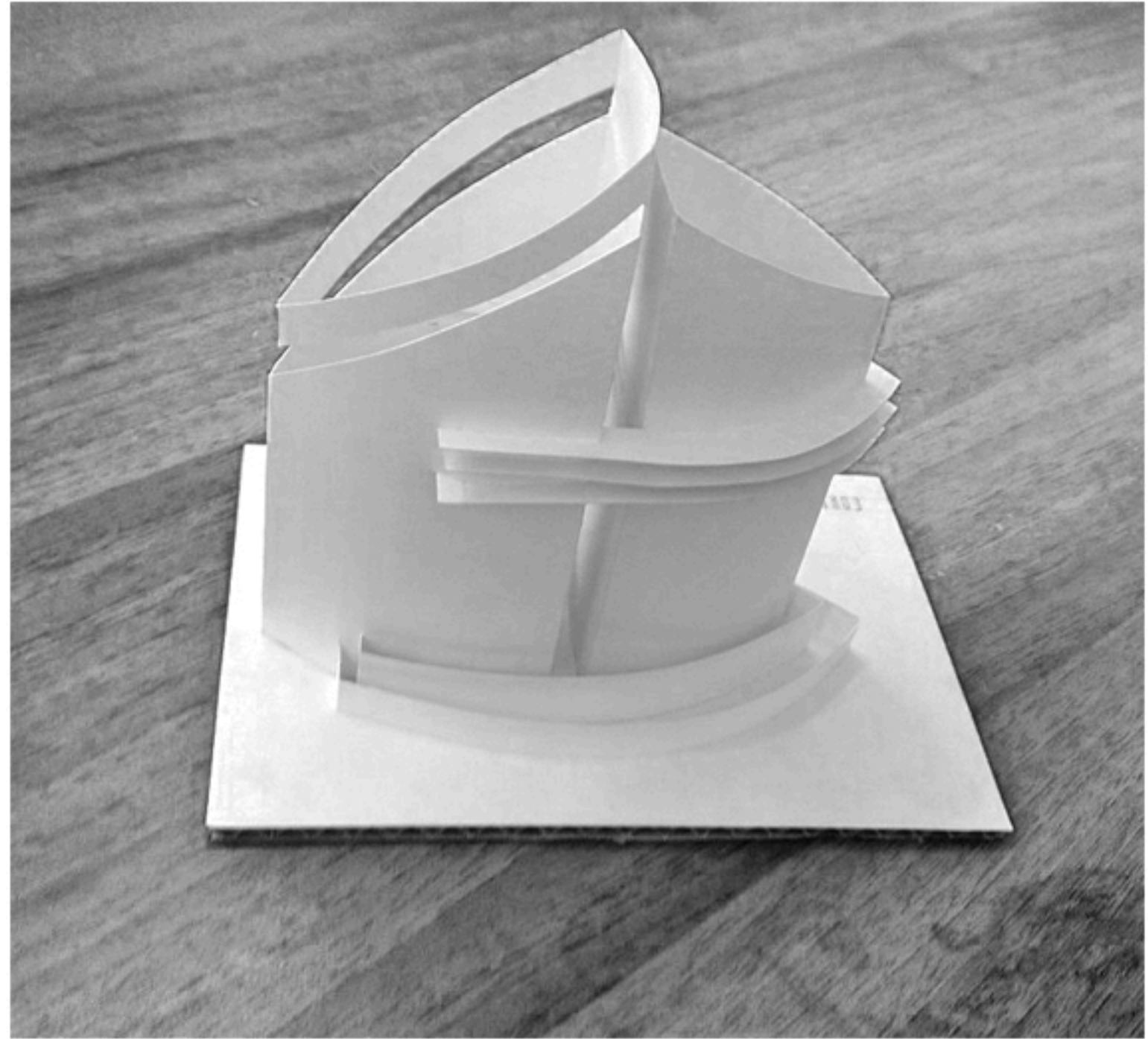
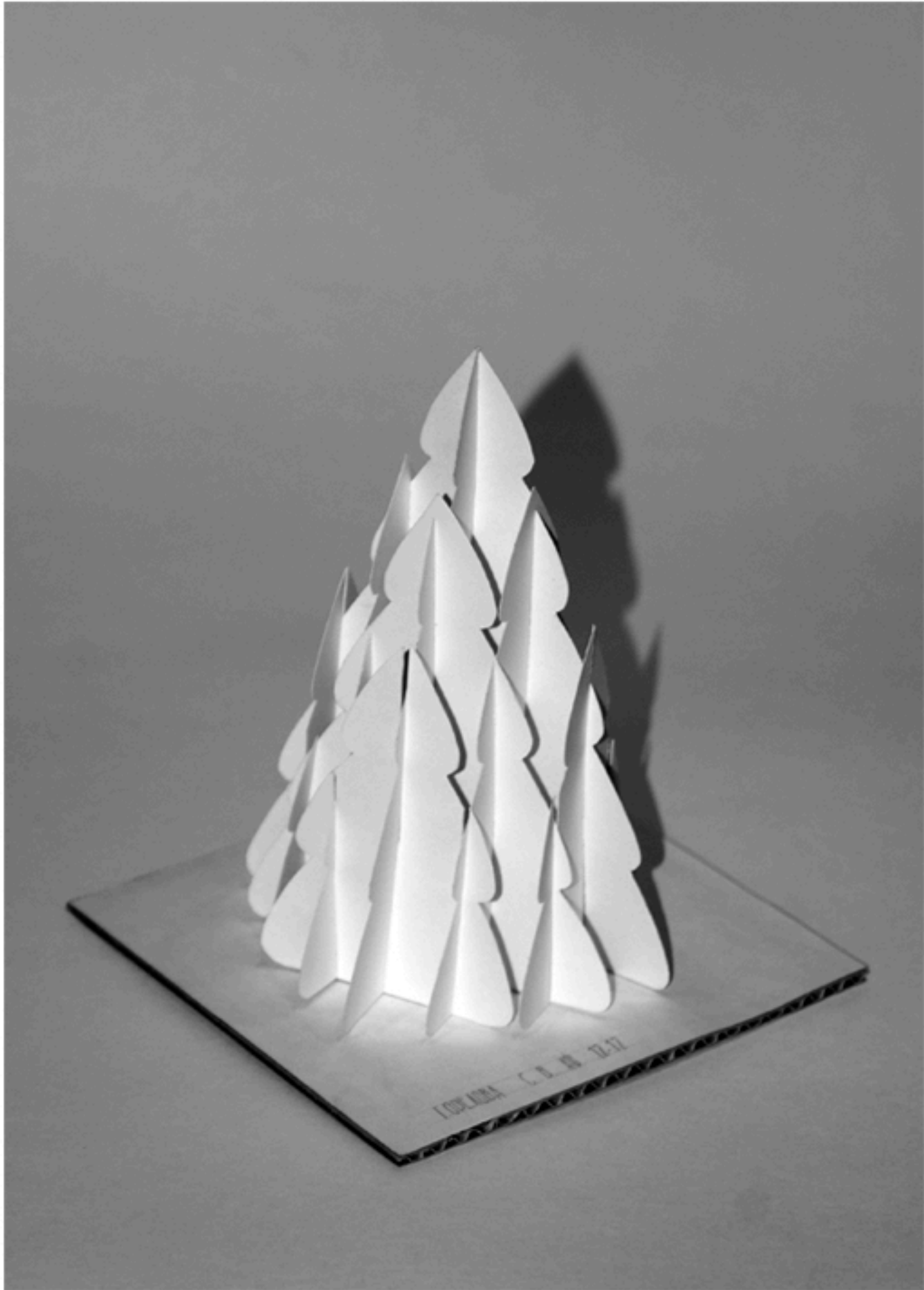

Макет «Ёлочка» (ватман, клей, картон)

Макет «Объемная композиция из плоскостей»(ватман, клей, картон)

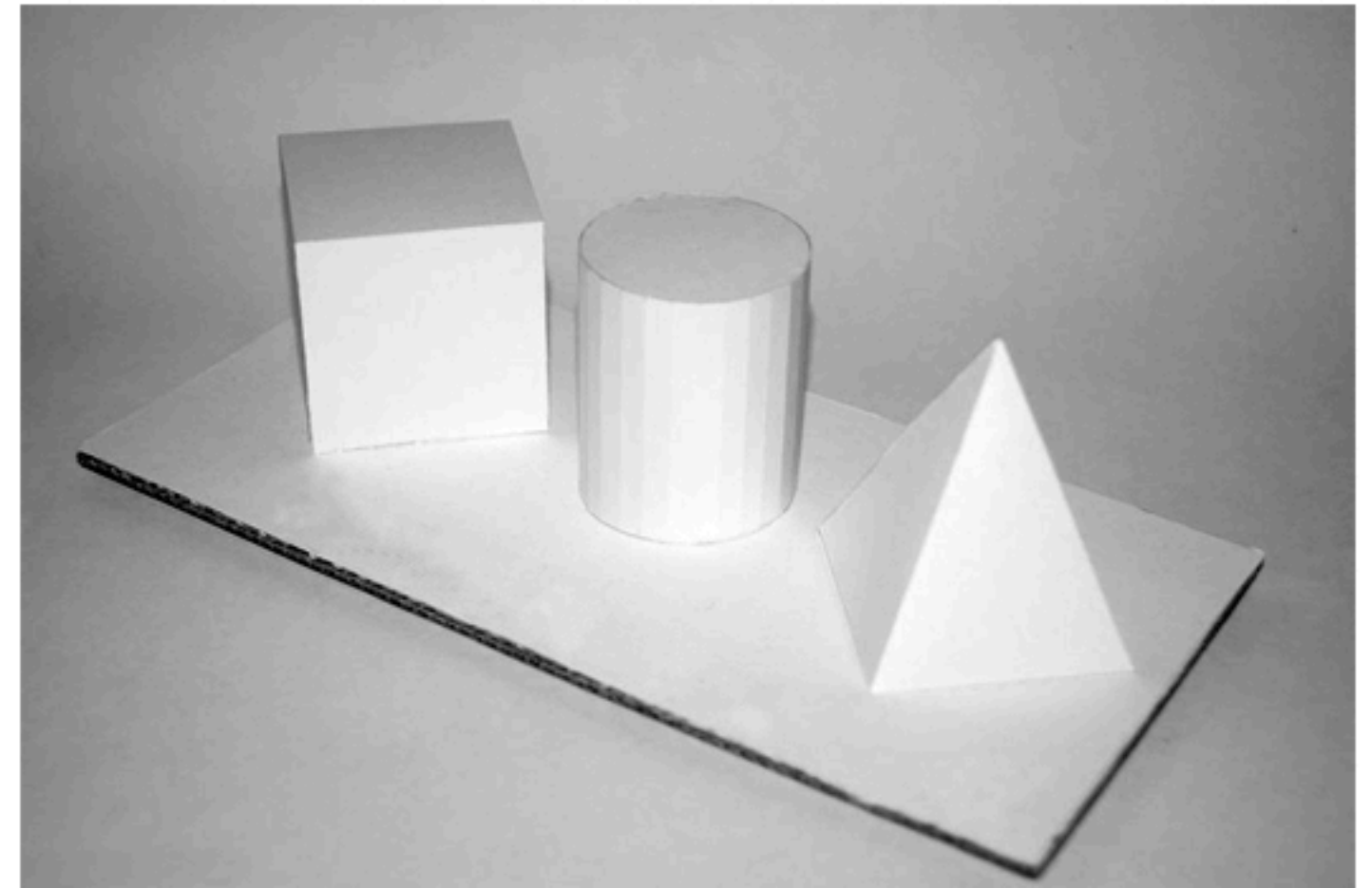
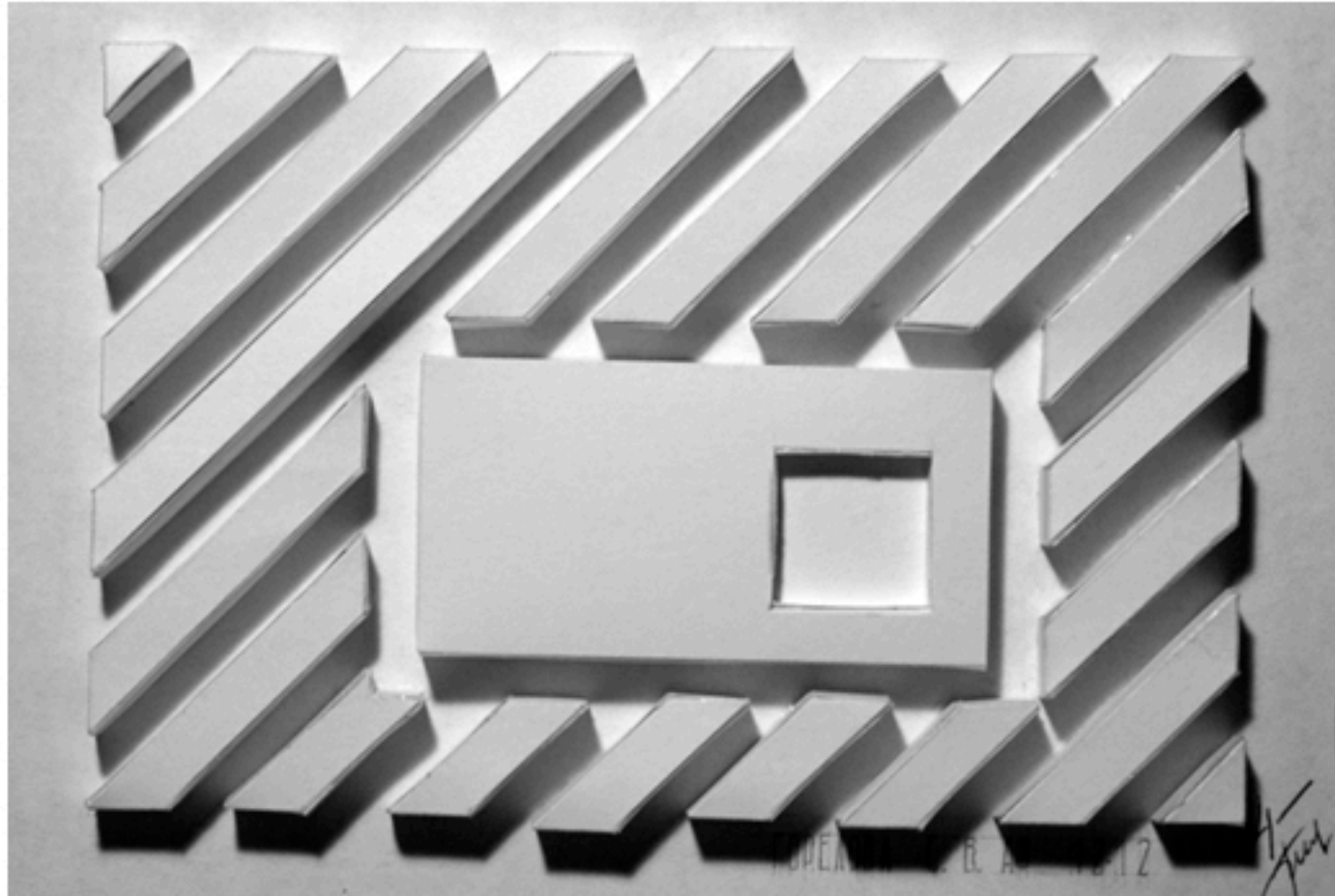

Макет «Фронтальная композиция» (ватман, клей, картон)
Макет «Простейшие геометрические фигуры» (ватман, клей, картон)

НАЧЕРТАТЕЛЬНАЯ ГЕОМЕТРИЯ

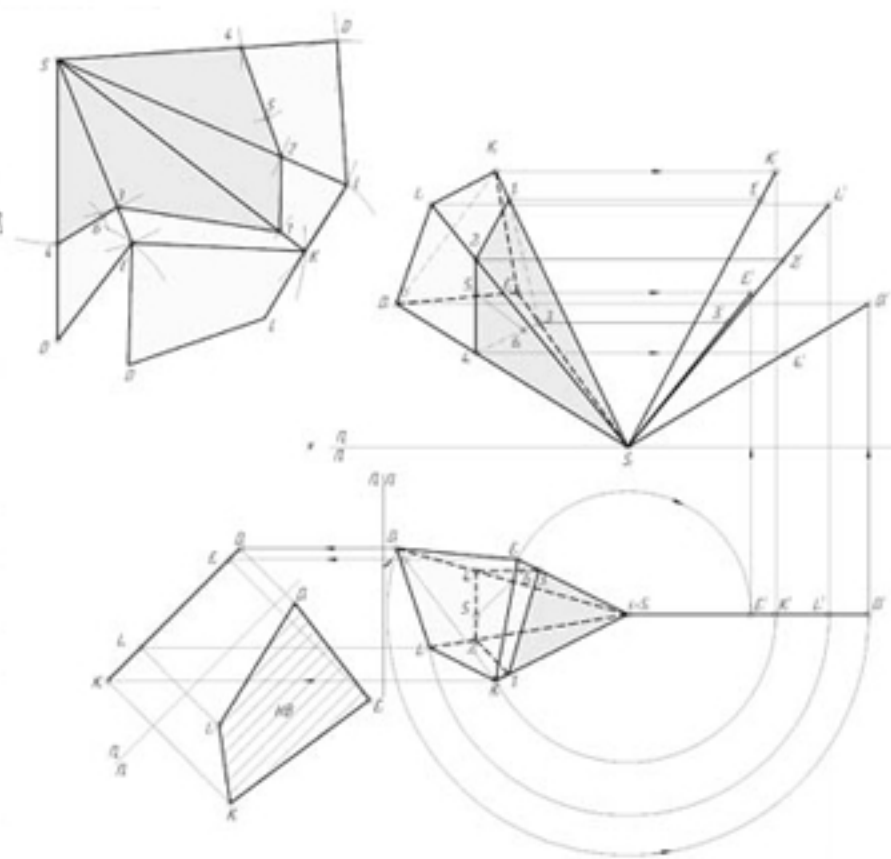
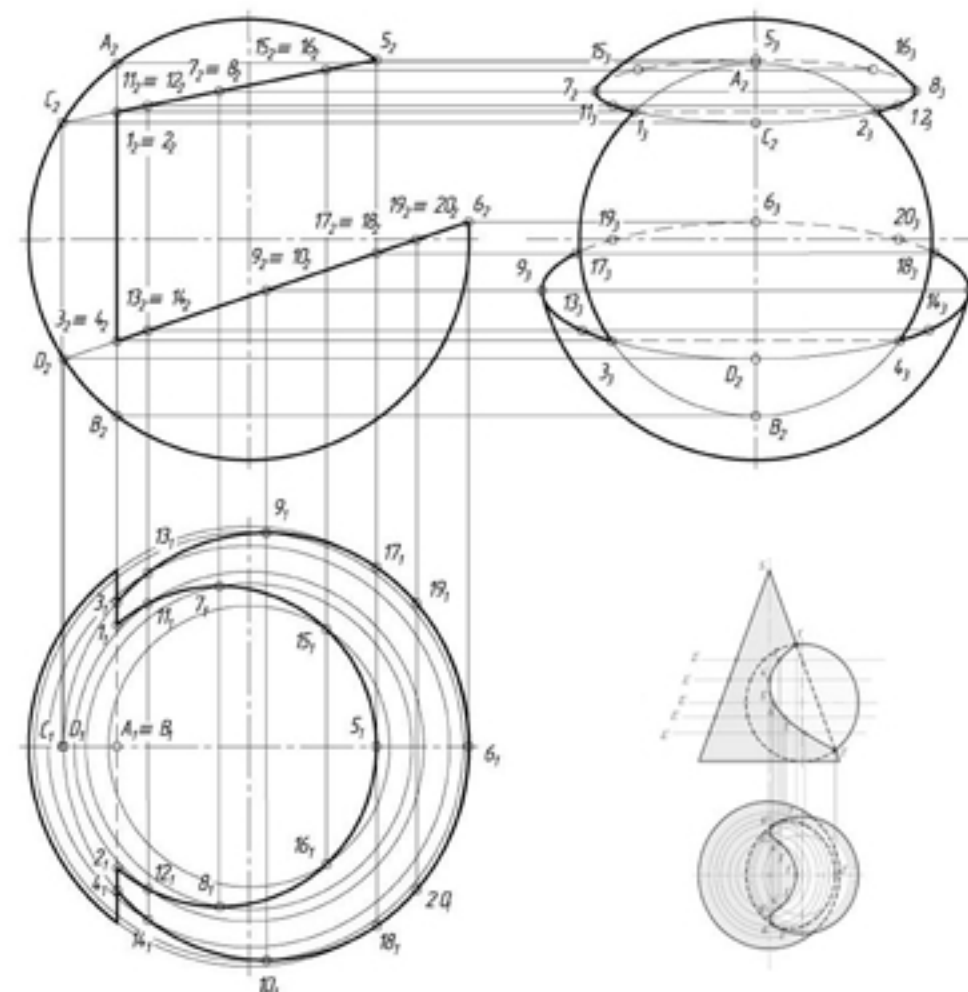
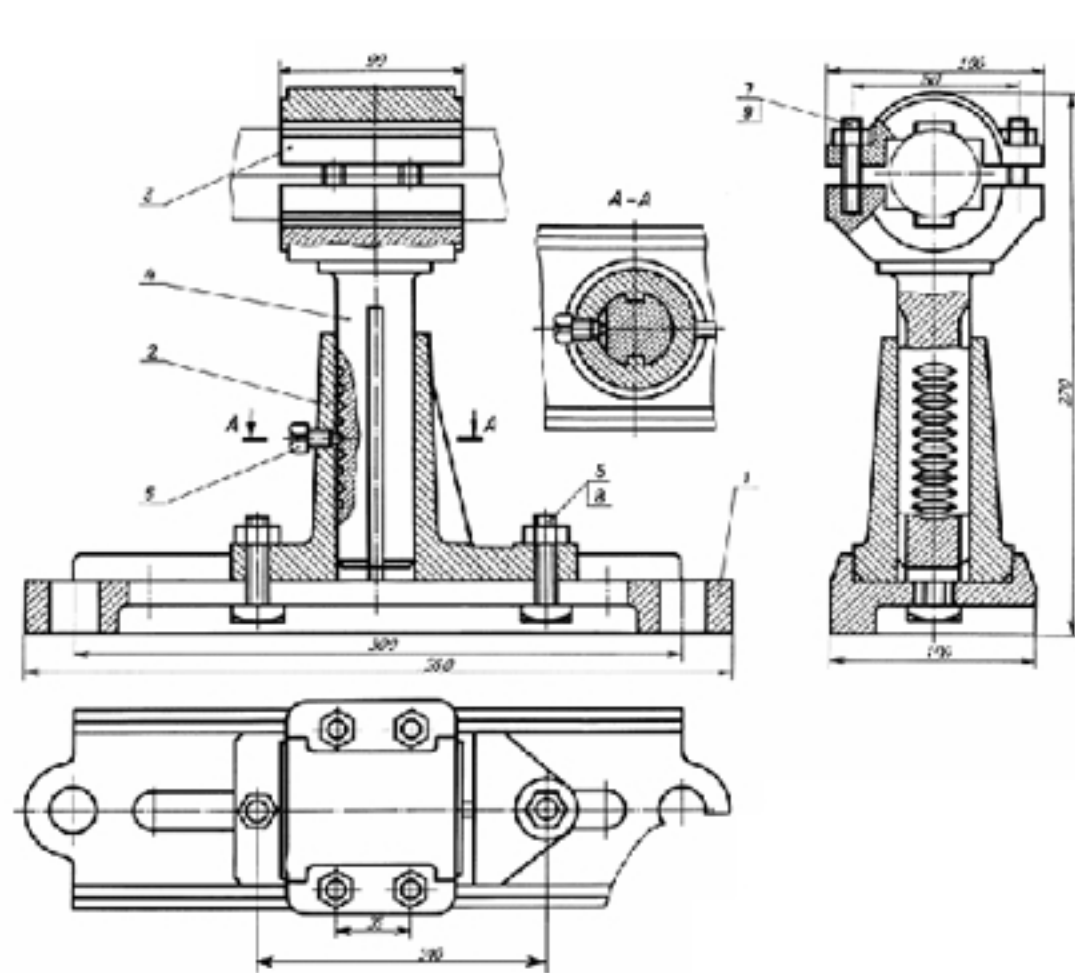

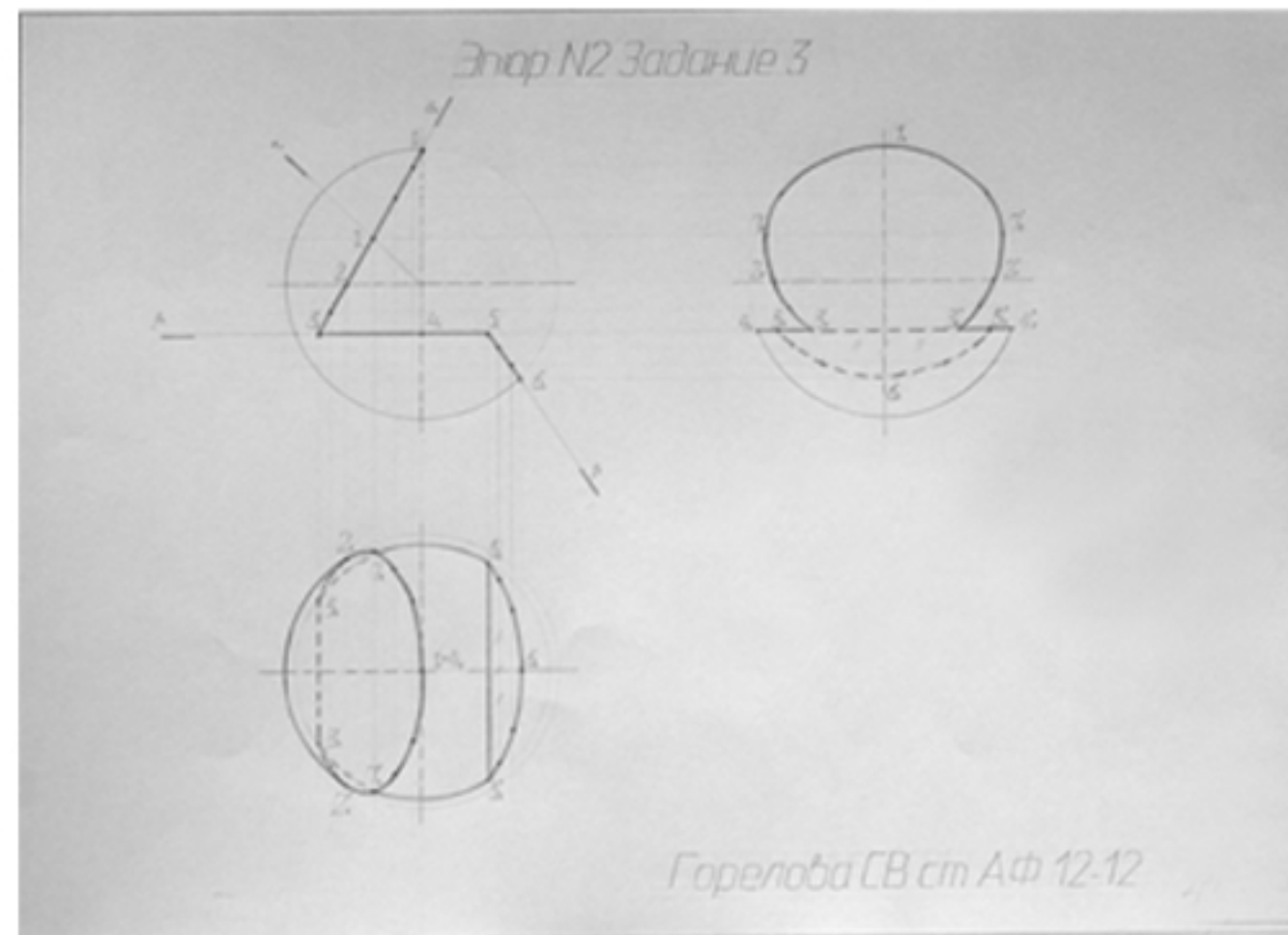
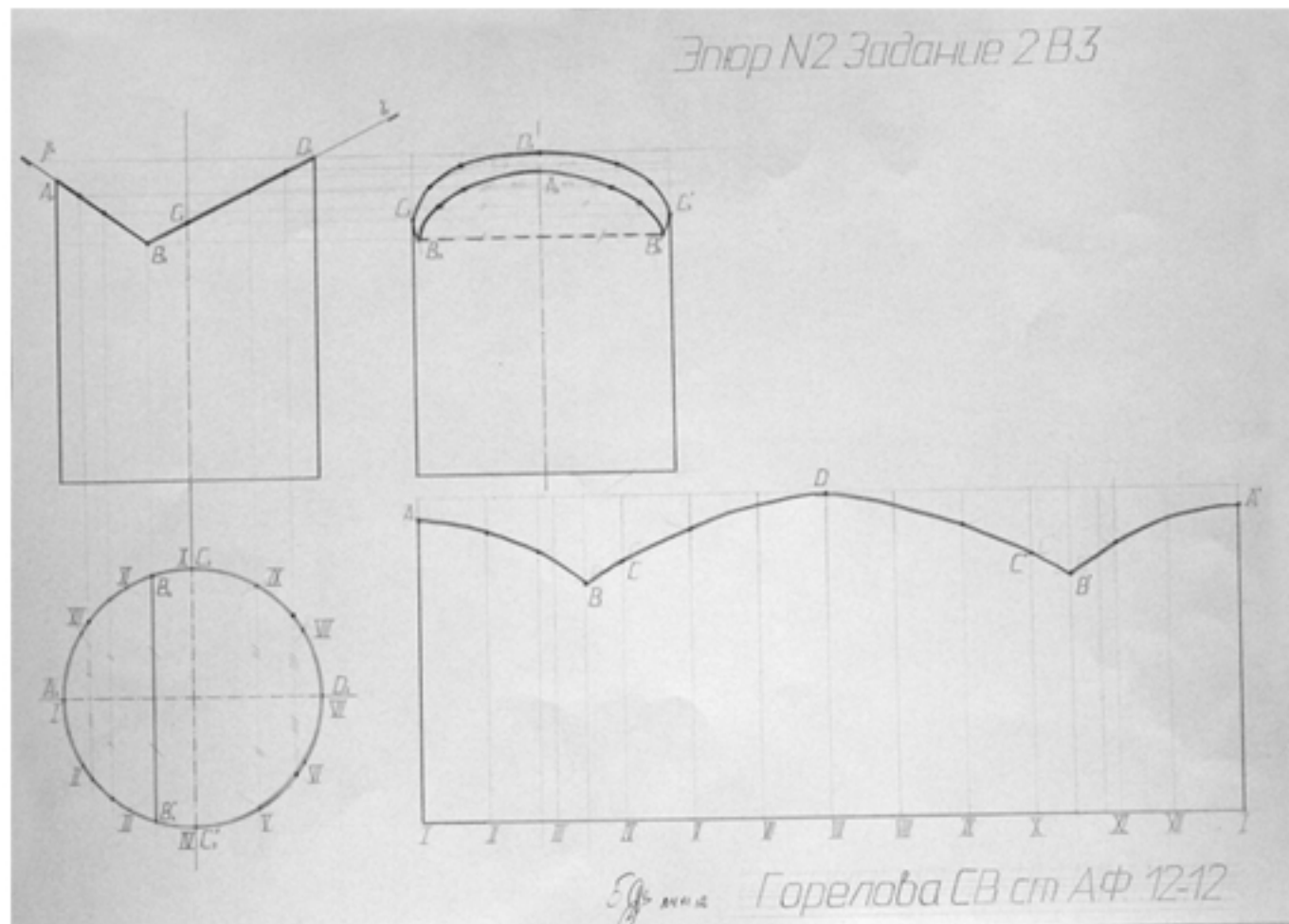

Эпюр №2 Пересечение поверхностей Задание 2 (ватман А3, карандаш)
 Эпюр №2 Пересечение поверхностей Задание 3 (ватман А3, карандаш)

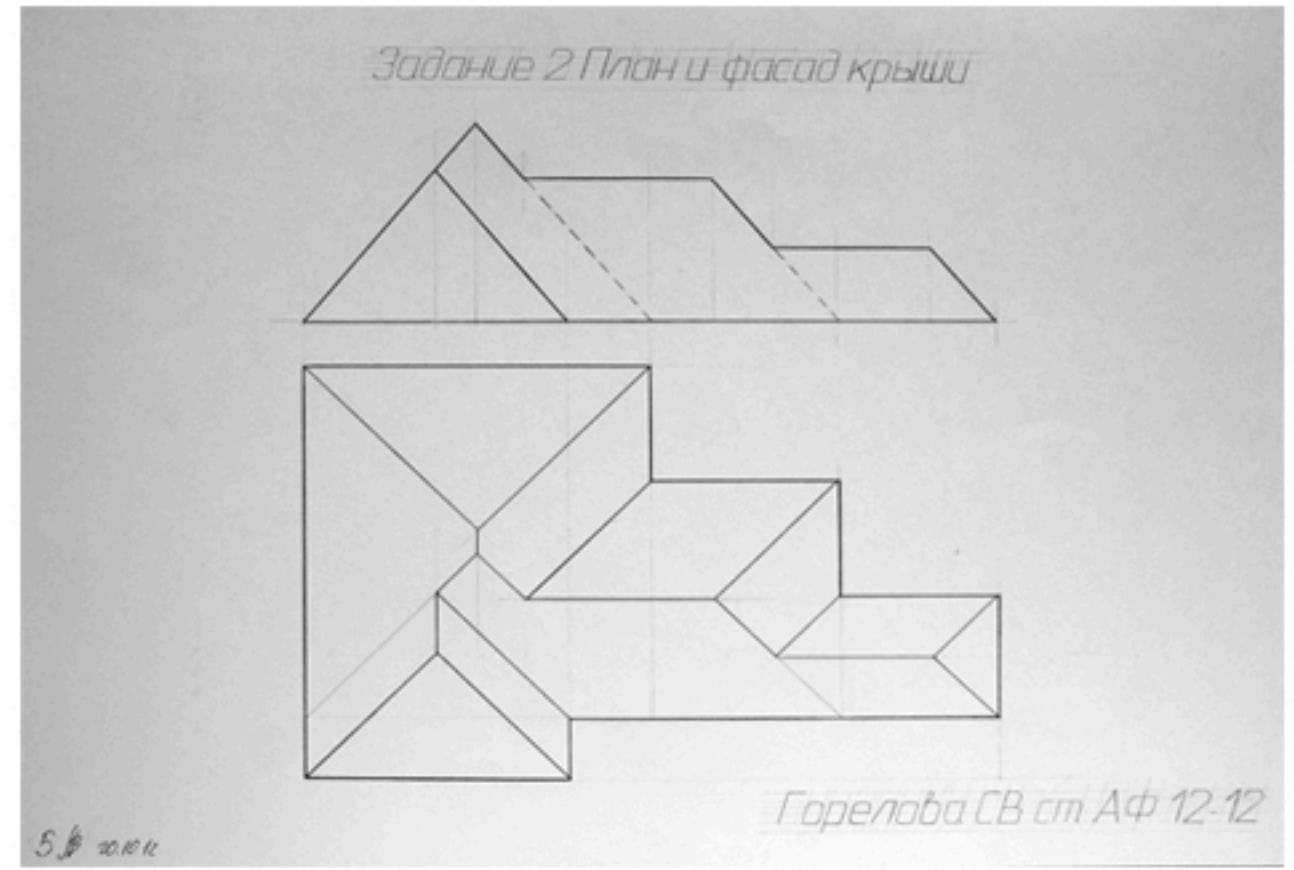
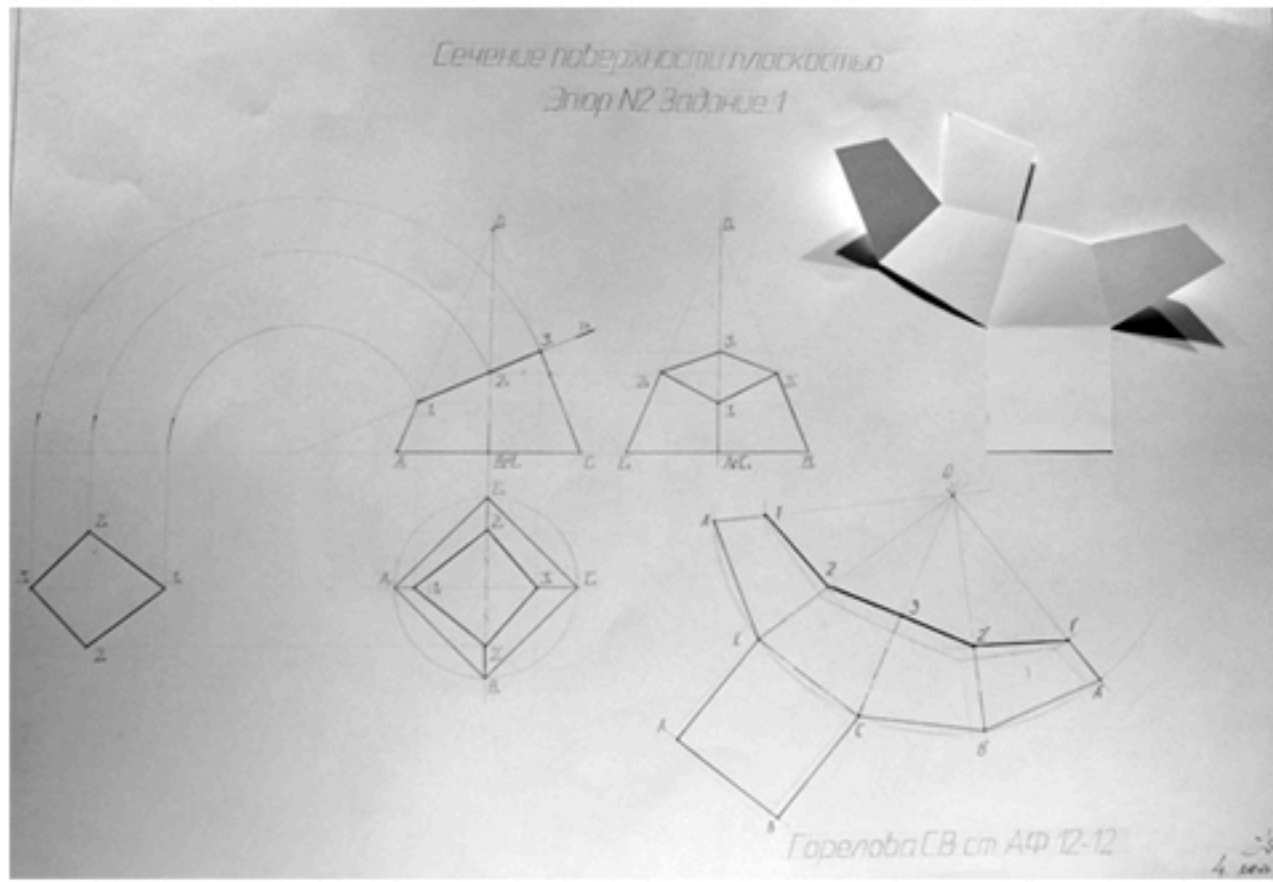

Эпюр №2 Задание 1 Пересечение поверхности плоскостью (ватман А2, клей, карандаш)
Задание 2 План и фасад крыши (ватман А3, карандаш)