



ИНСТИТУТ АРХИТЕКТУРЫ
И ДИЗАЙНА

Специальность:
Архитектура (бакалавриат)
270100.62
АФ 12-13

КАЙЛЬ ЕКАТЕРИНА



О СЕБЕ

Родилась 10 ноября 1994г. (скорпион) г. Красноярск

ОБРАЗОВАНИЕ:

МБОУ СОШ № 137 2001-2012гг.;

ДШИ №15 2006-2010гг. диплом с отличием; МАА 2010-2012гг.

ПРОФЕССИОНАЛЬНЫЕ НАВЫКИ: владение английским языком, умение работать в команде, выполнение поставленных задач.

ОСНОВНЫЕ КАЧЕСТВА: пунктуальность, ответственность, целеустремленность, организованность.

ОПЫТ РАБОТЫ: аниматор на закрытии "II Фестиваля студенческого спорта среди федеральных университетов".

ПРОСЛУШАННЫЕ ТРЕНИНГИ, СЕМИНАРЫ, КУРСЫ: 22.09.2012г.

- Профессор МАрхИ и МАШ Оскар Раульевич Мамлеев. Тема: "Об архитектуре, педагогике и жизни". (XXI международный смотр-конкурс лучших дипломных проектов по архитектуре и дизайну)

ЗНАНИЕ КОМПЬЮТЕРНЫХ ПРОГРАММ: Adobe Photoshop, Microsoft Office Word, Microsoft Office Excel, Microsoft Office PowerPoint, Windows Movie Maker.

ИНТЕРЕСЫ И ХОББИ: рукоделие, фотография, классическая музыка, большой теннис, волейбол.



КАЙЛЬ ЕКАТЕРИНА

- Архитектурное проектирование
- Композиционное моделирование
- Архитектурный рисунок
- Начертательная геометрия и черчение

РАЗДЕЛЫ

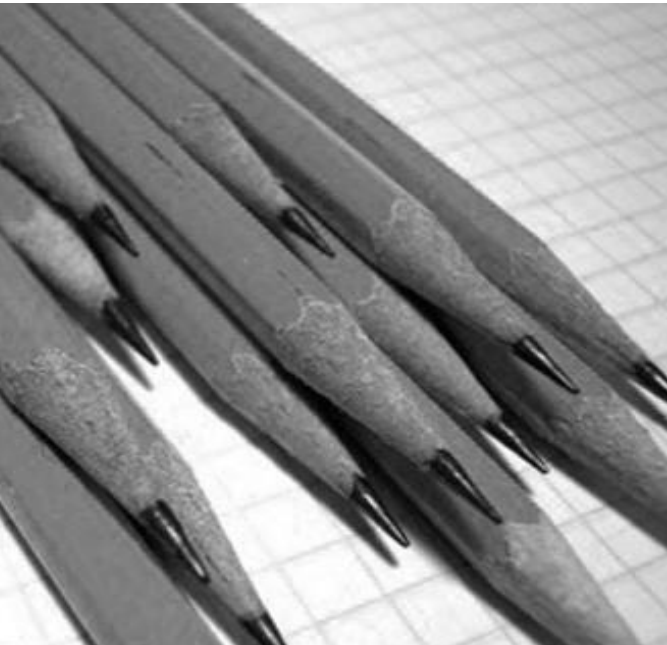

АРХИТЕКТУРНОЕ ПРОЕКТИРОВАНИЕ



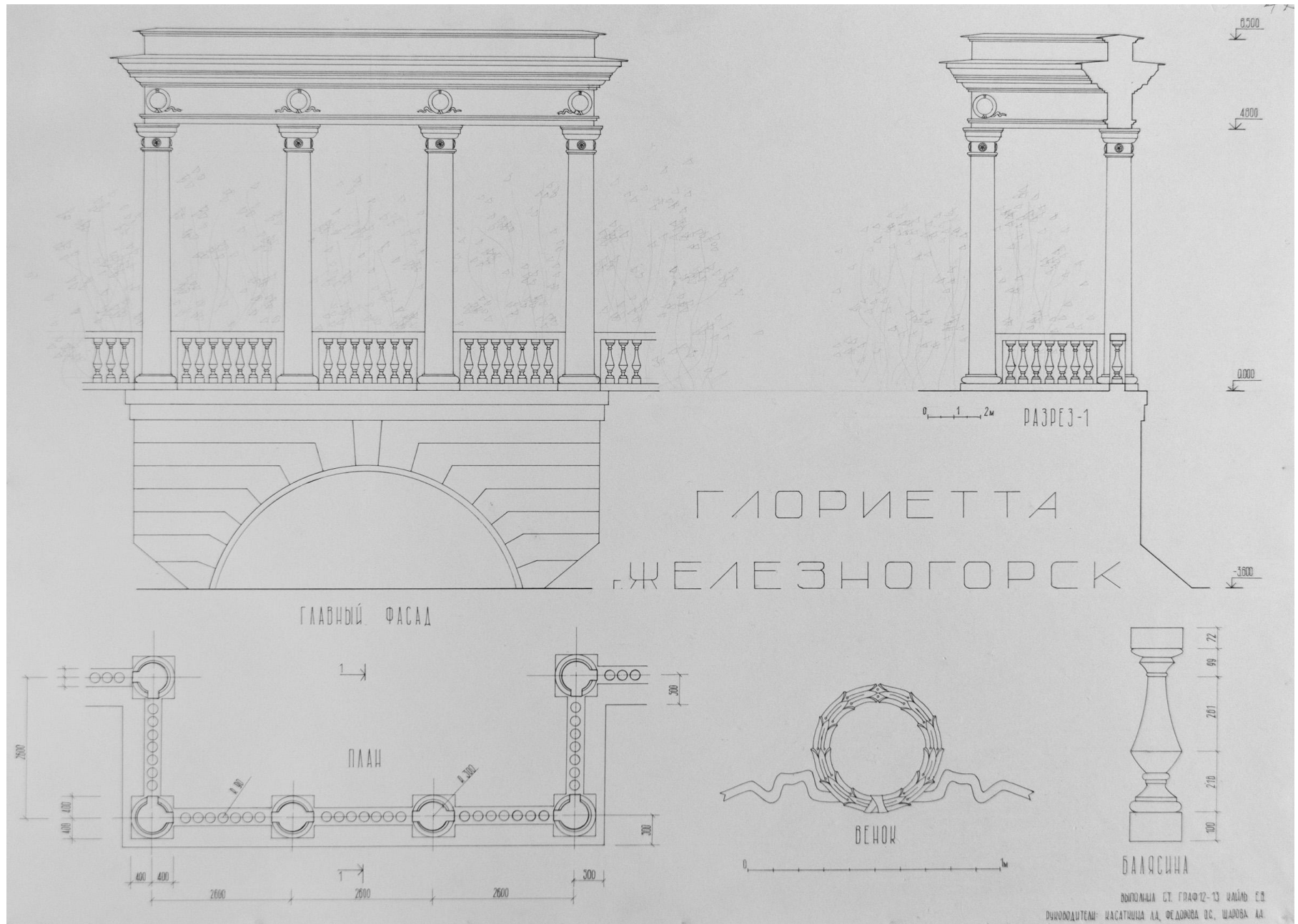

Глорietta с балюстрадой в г. Железногорске (55 x 75, бумага, рапидограф)

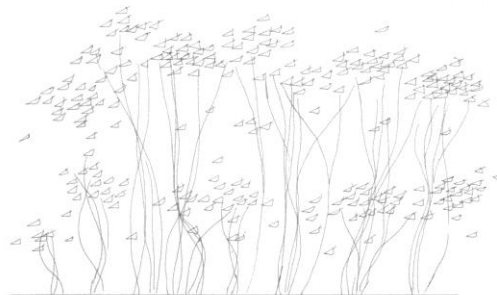
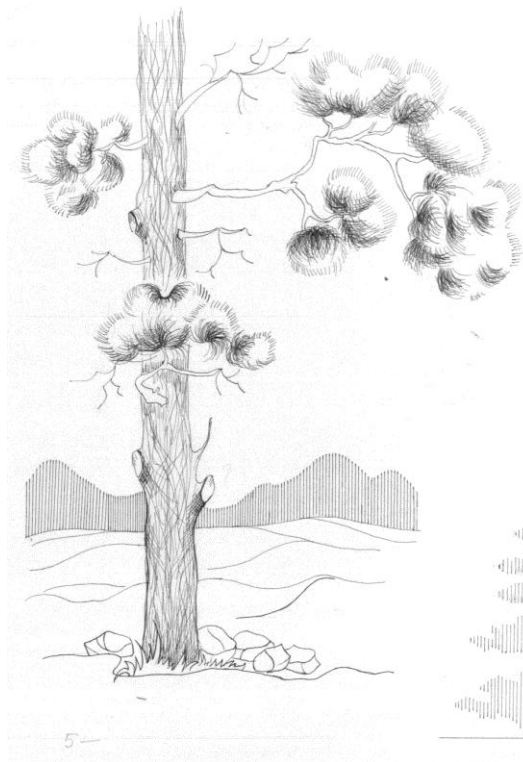
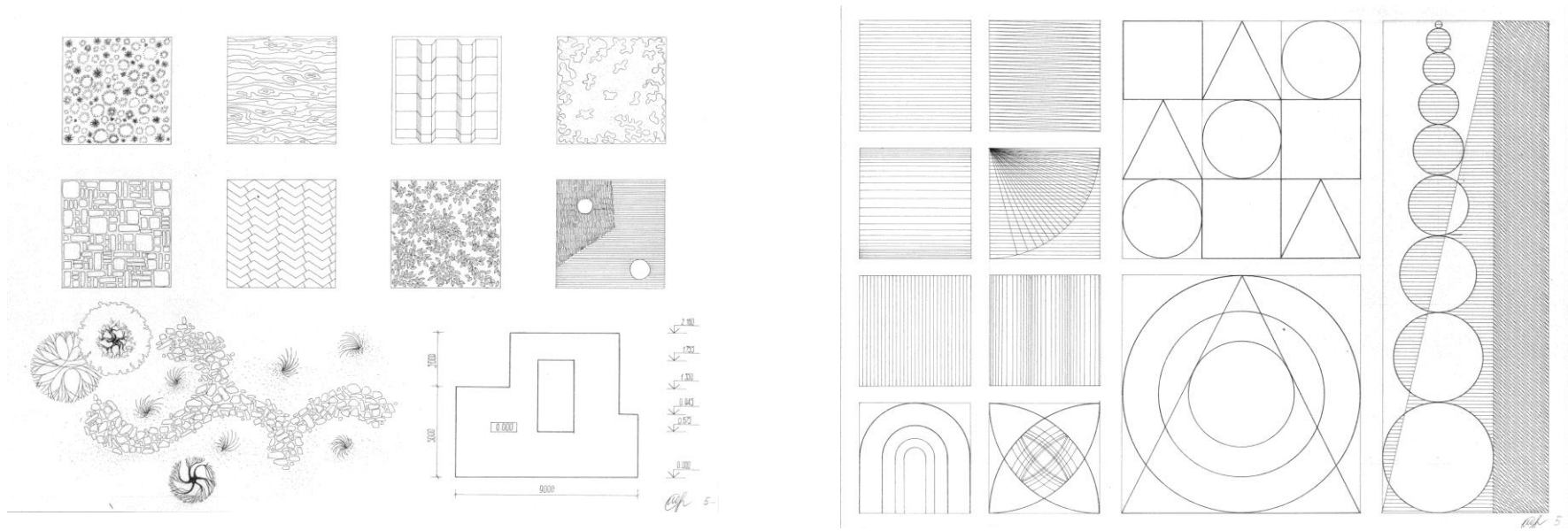

Фактуры (29,7 x 42, бумага, рапидограф)

Графика (29,7 x 42, бумага, рапидограф)

Антураж (29,7 x 42, бумага, рапидограф)



Отмычка (40 x 50, бумага, тушь)
Римские ордера (40 x 50, бумага, карандаш)

АРХИТЕКТУРНЫЙ РИСУНОК



РИСУНОК АРХИТЕКТУРНОЙ ВАЗЫ



Рисунок архитектурной вазы (42 x 59,4, бумага, карандаш)
Рисунок гипсовой головы. Германик. (42 x 59,4, бумага, карандаш)



1. Ортогональные проекции:
 - а) План
 - б) Фасад
 - в) 3-й вид
2. Построение предметной плоскости
3. Построение плана
4. Линейно-конструктивное построение
5. Детализация формы
6. Проявление формы

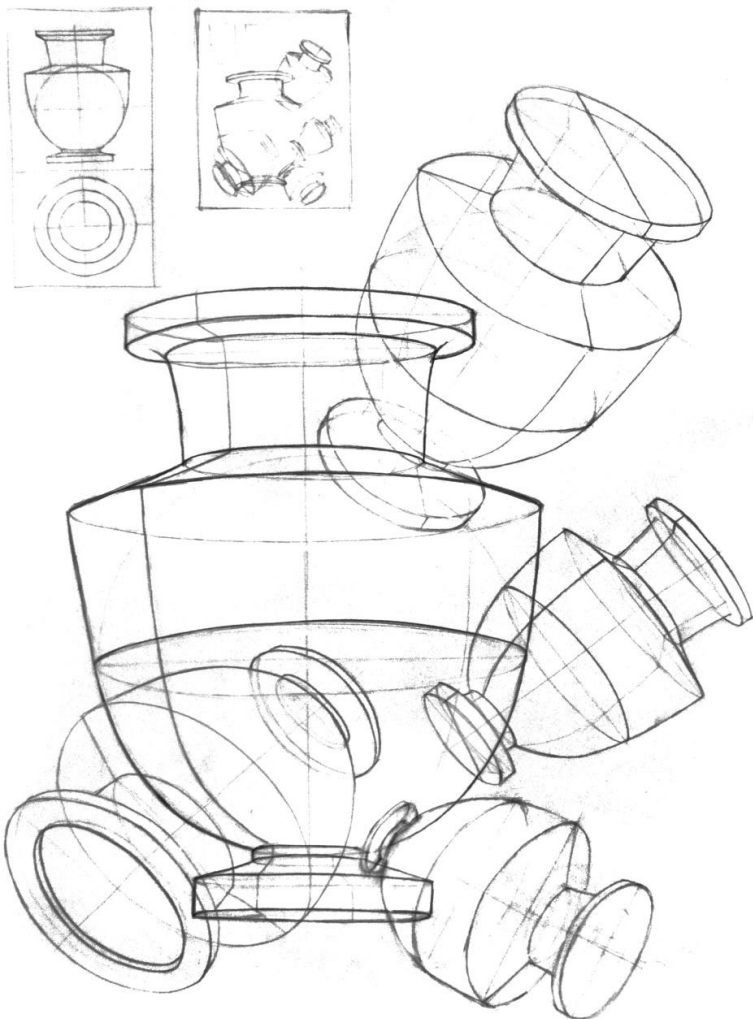
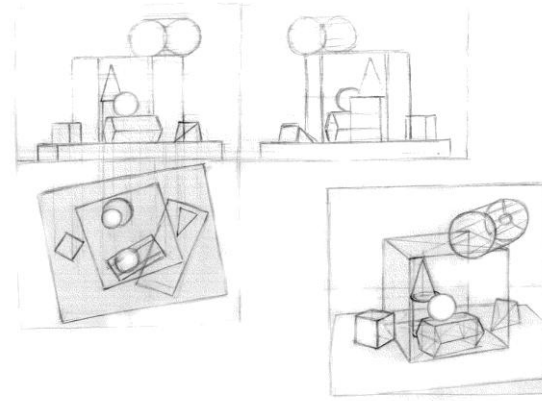
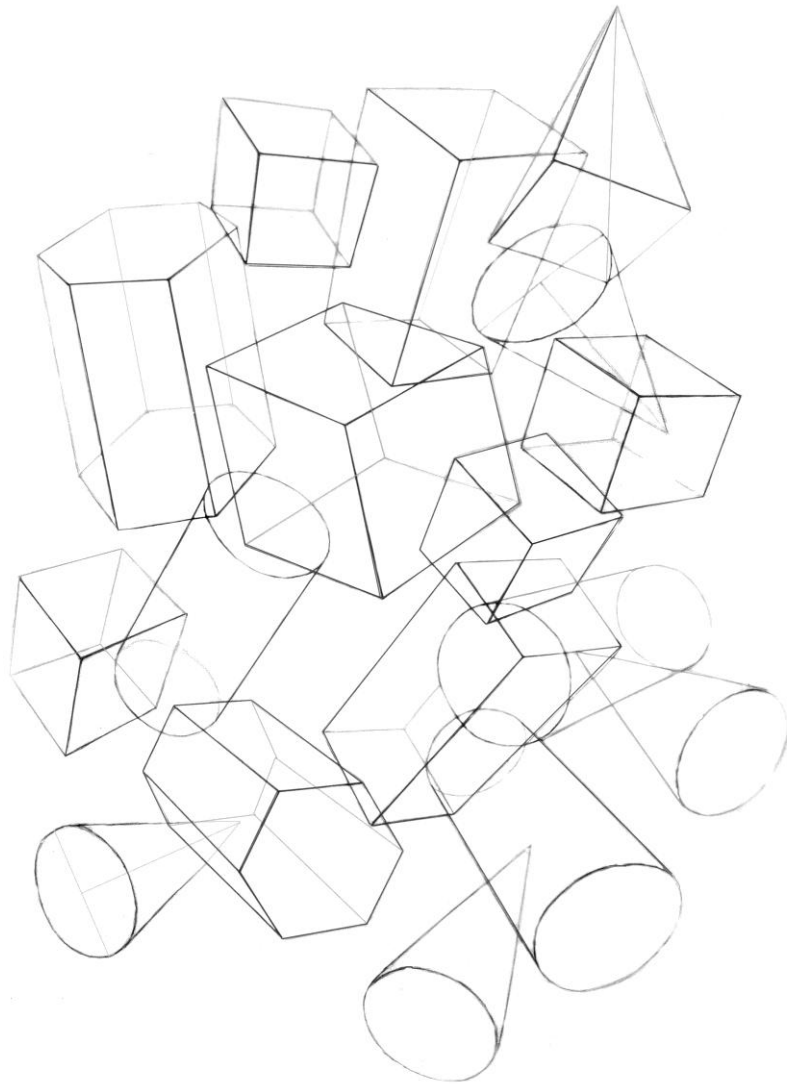
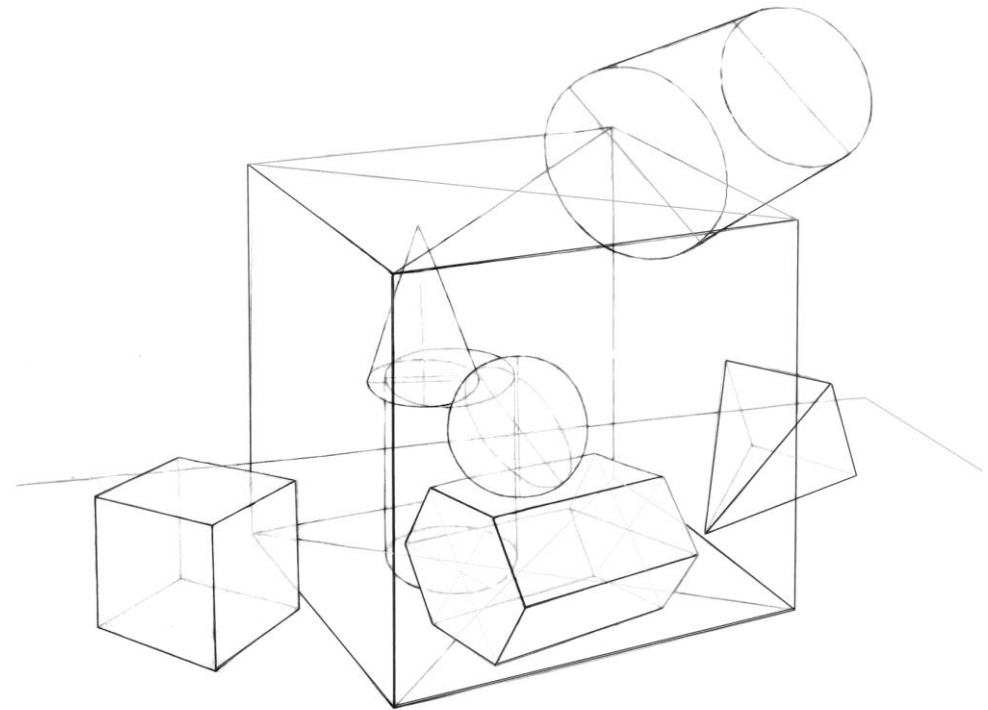

Комбинаторика геометрических тел (42 x 59,4, бумага, карандаш)
Линейная графика (42 x 59,4, бумага, карандаш)

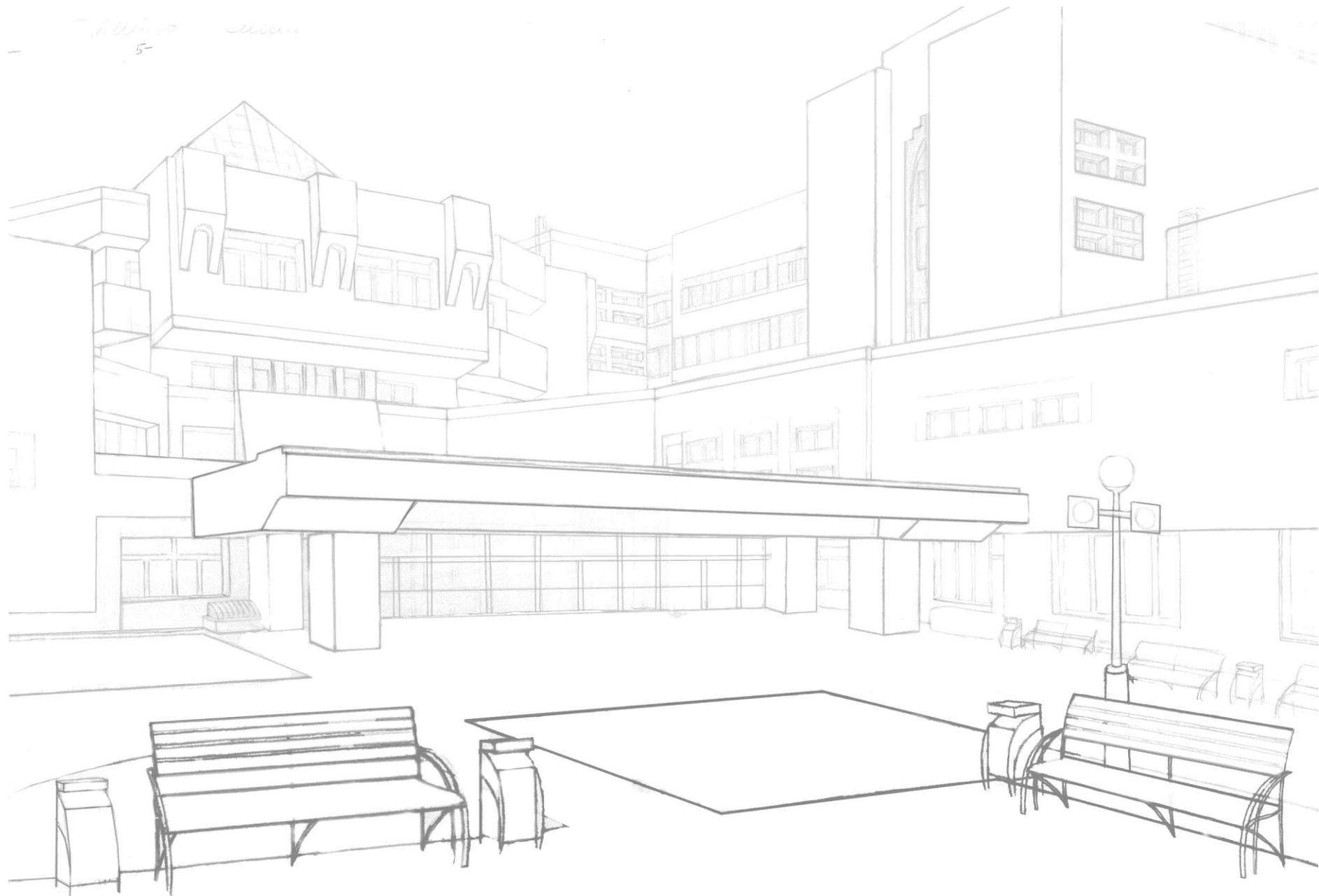

Линейная графика. Экстерьер (42 x 59,4, бумага, карандаш)

НАЧЕРТАТЕЛЬНАЯ ГЕОМЕТРИЯ

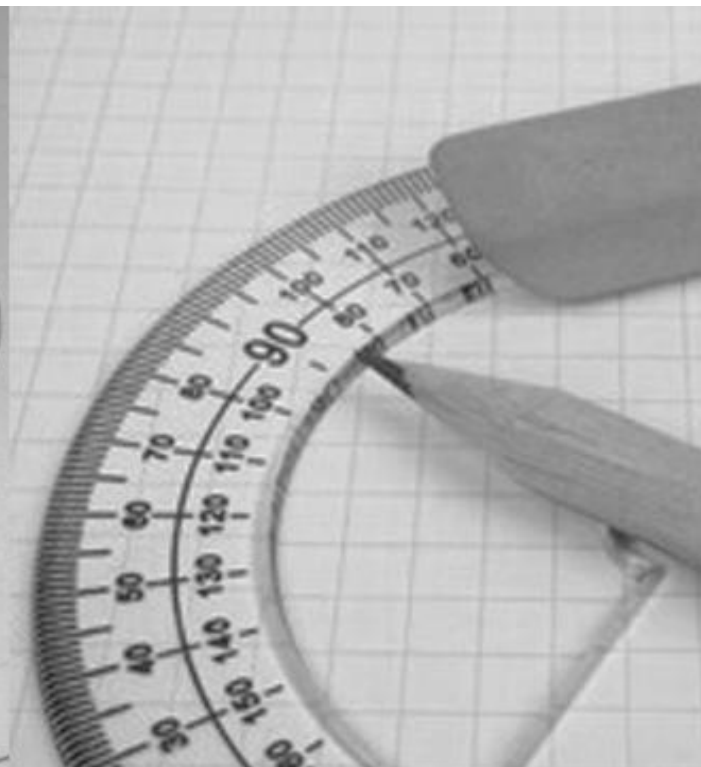
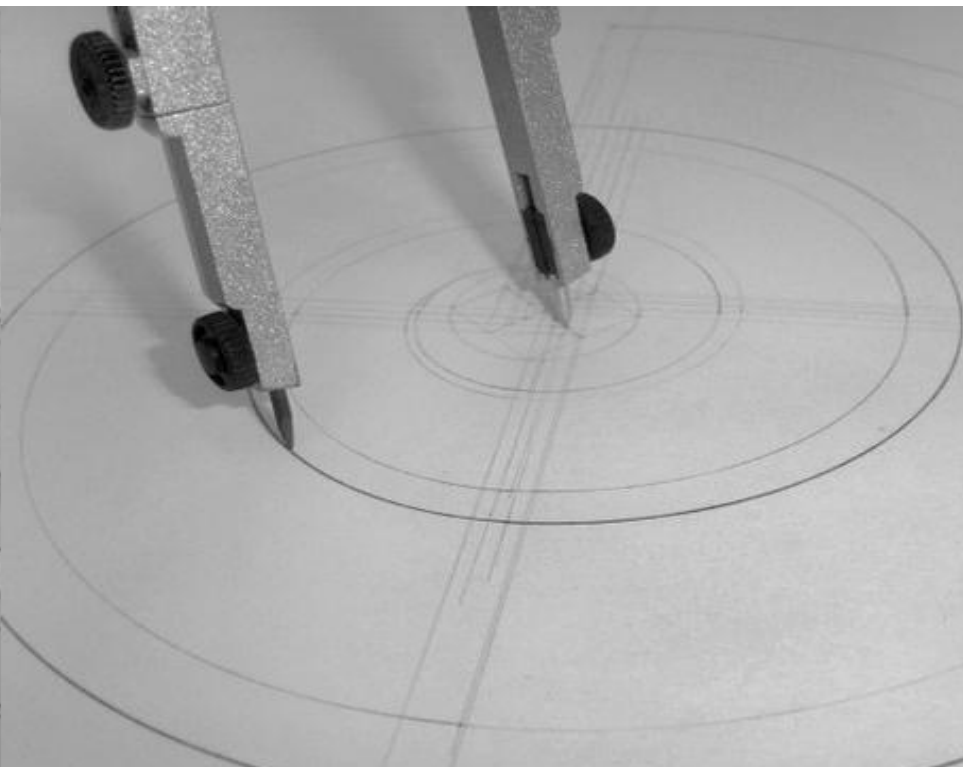

Задание 2
План и фасад крыши

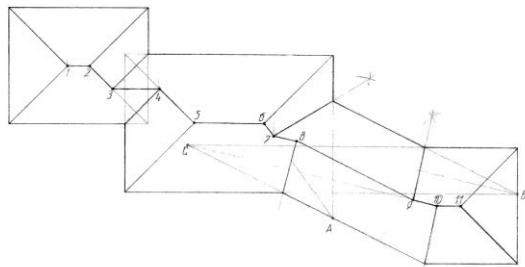
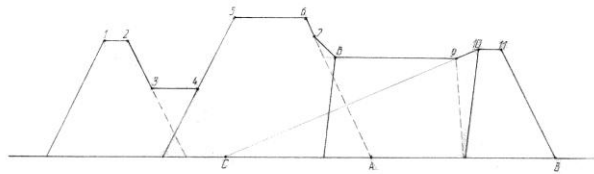

16.10.2012 5/2

Кайль Екатерина АФ12-13

Эпюр 1
Задание 2

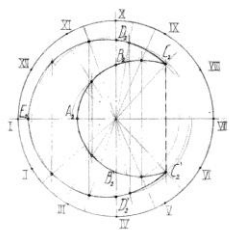
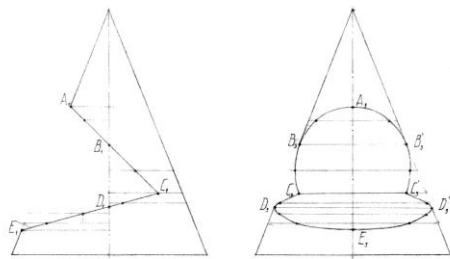

5/22/11

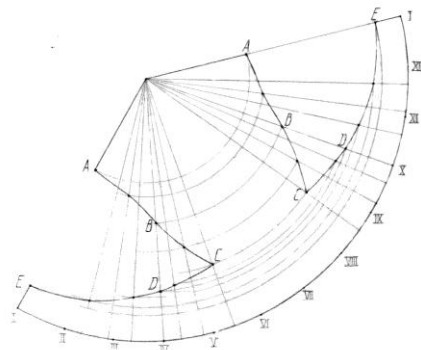

Кайль ЕВ АФ 12-13

Эпюр 1
Задание 3

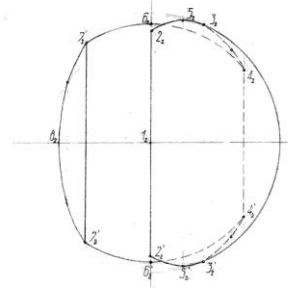
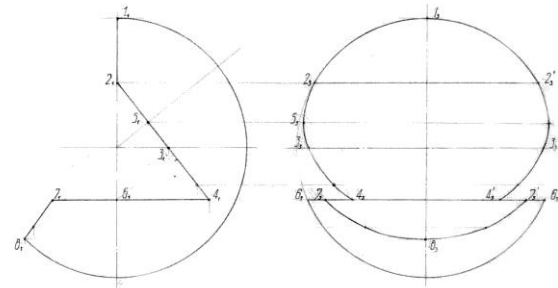

Кайль ЕВ АФ12-13

5/22/11

- Фасад крыши (29,7 x 42, бумага, карандаш)
- Сечение поверхности плоскостью (29,7 x 42, бумага, карандаш)
- Сечение шара плоскостями (29,7 x 42, бумага, карандаш)

Задание 3

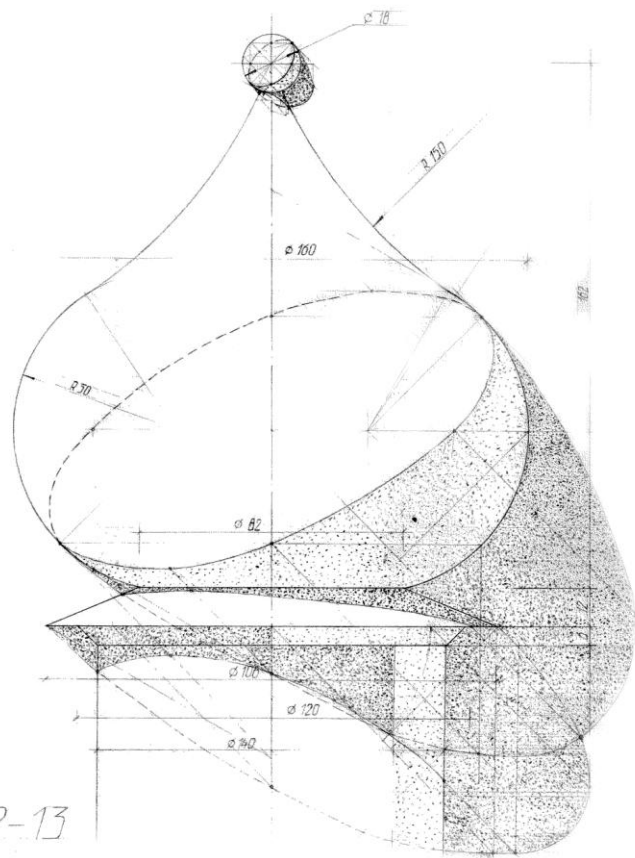

Кайль ЕВ. АФ12-13

Тень от купола (29,7 x 42, бумага, карандаш)
Тень от части крыши (29,7 x 42, бумага, карандаш)

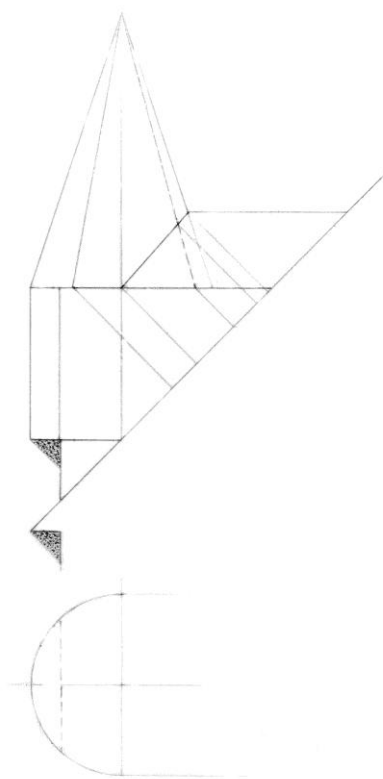

Тени

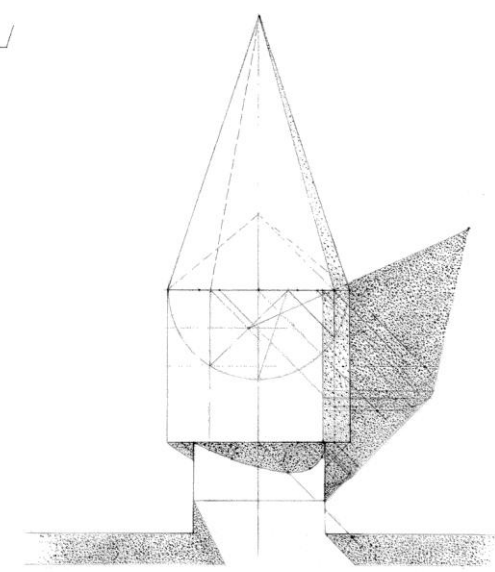

Кайль ЕВ АФ12-13
АФ 3.01.13

КОМПОЗИЦИОННОЕ МОДЕЛИРОВАНИЕ



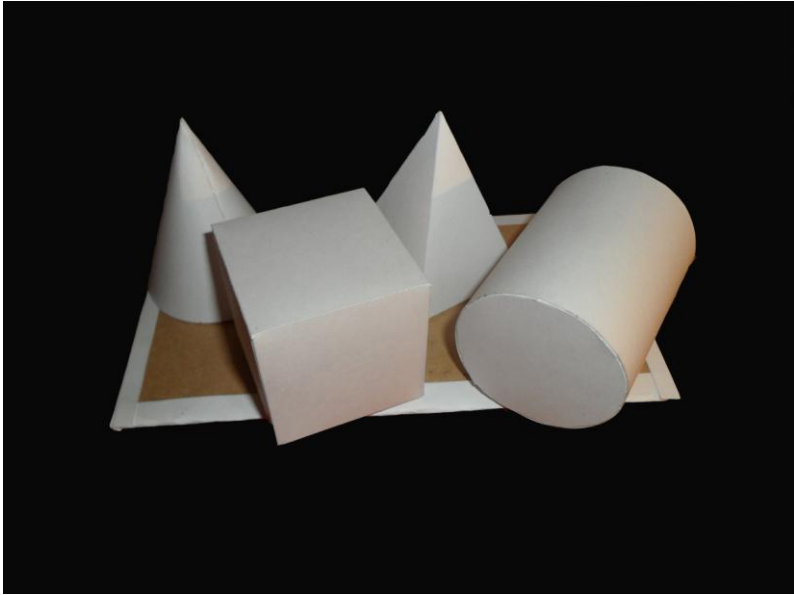

Геометрические тела (клей, бумага)

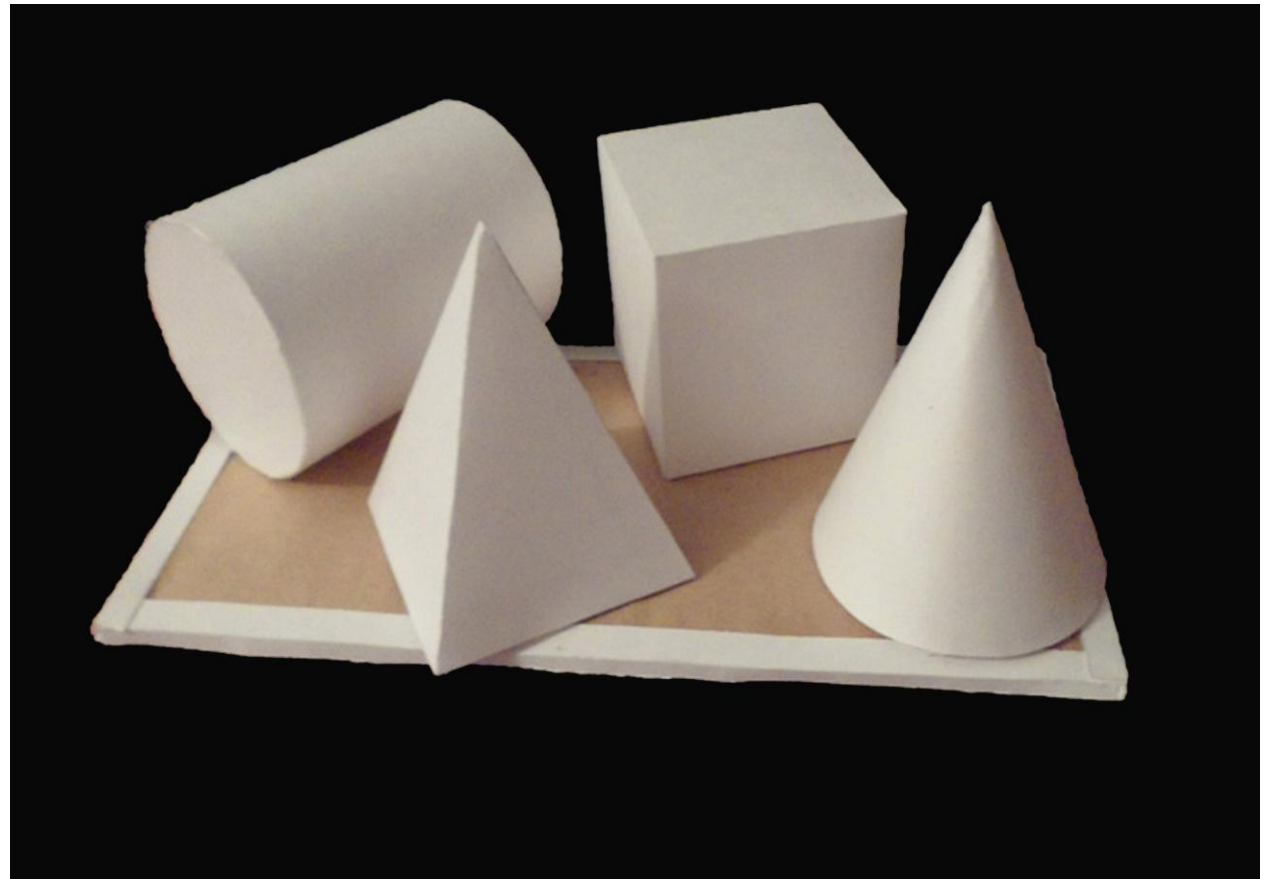

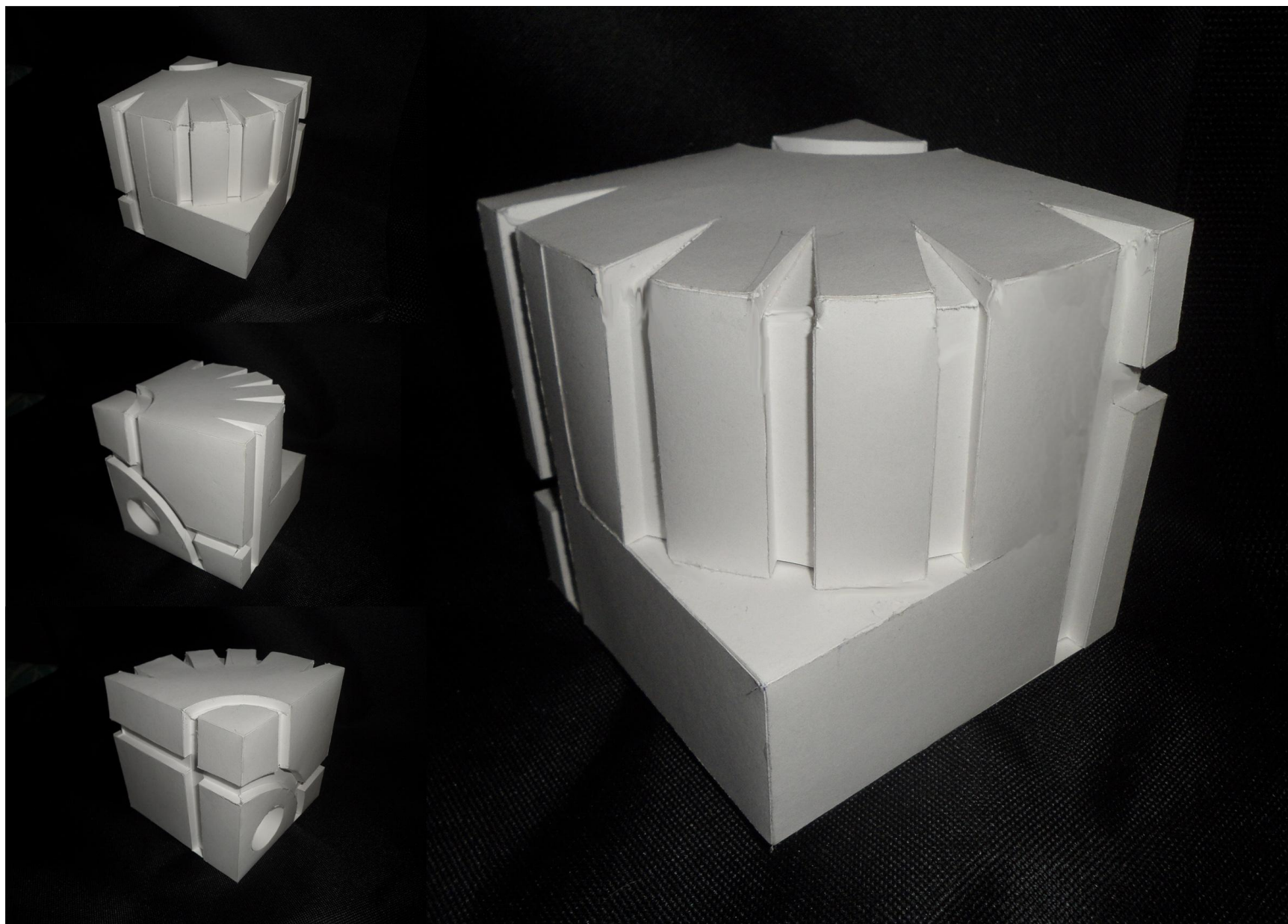

Трансформация куба (клей, бумага)



Линейная композиция. Ритмический ряд (клей, бумага)

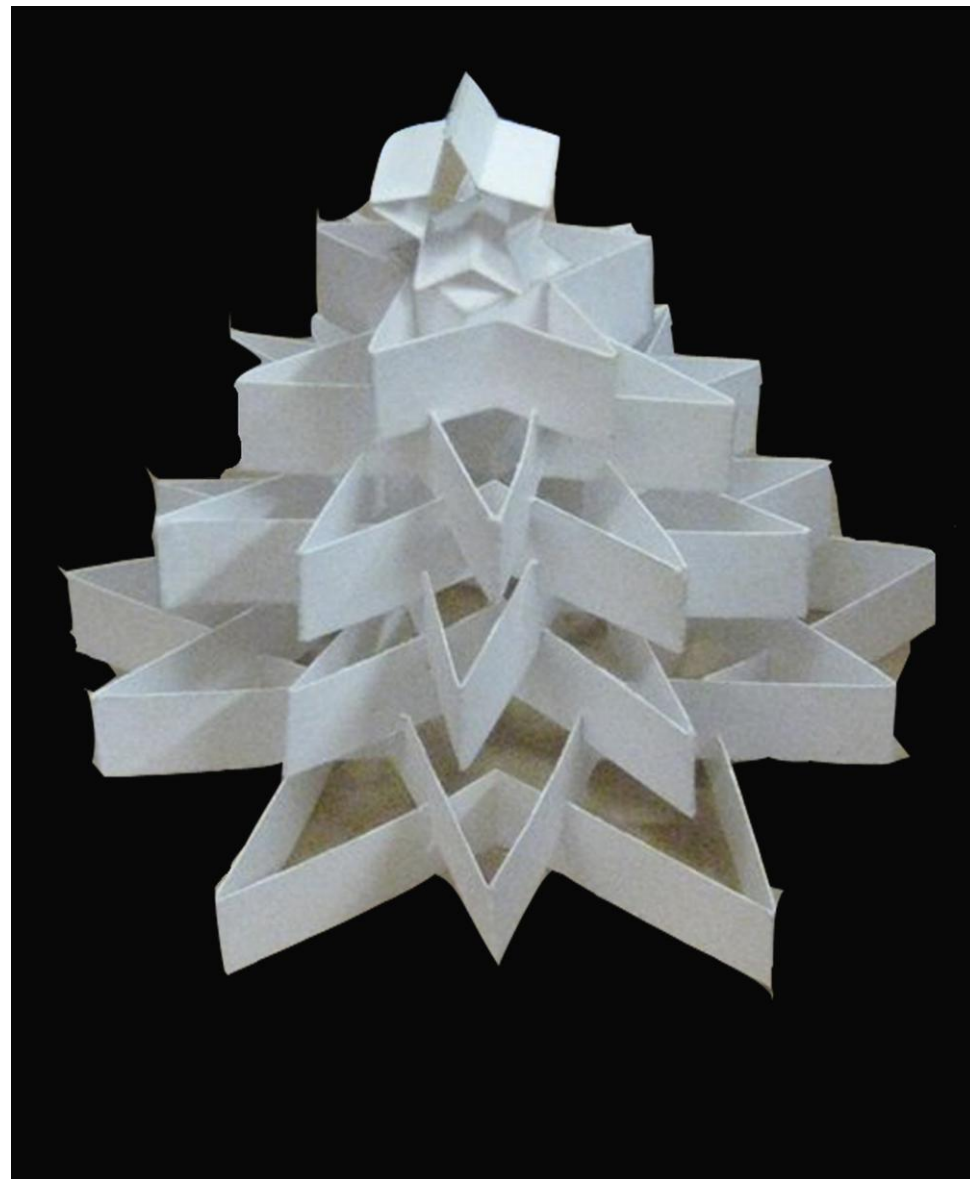
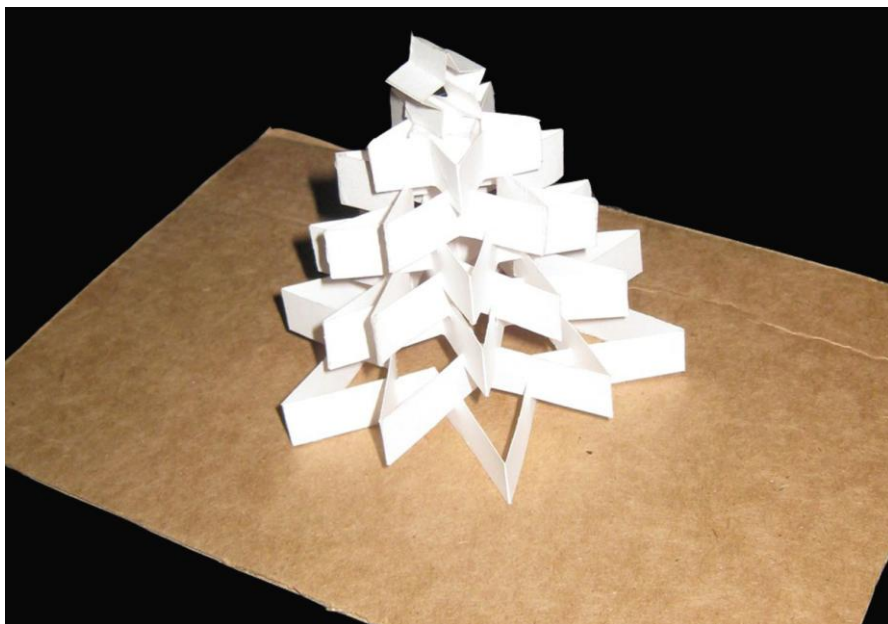

Макет елки (клей, бумага)