

ИНСТИТУТ АРХИТЕКТУРЫ
И ДИЗАЙНА

Сибирский
федеральный
университет

Специальность:
Архитектура 270300

АФ 11-12

Ефимова Мария Владимировна



Ефимова Мария Владимировна

Родилась в городе Железногорске Красноярского края. В 2008 году окончила детскую художественную школу города Железногорска.

А в 2010 году окончила гимназию №96 им. В.П. Астафьева всего с одной четверкой. На данный момент времени обучаюсь в СФУ города Красноярска на специальности архитектура.

ИНСТИТУТ АРХИТЕКТУРЫ И ДИЗАЙНА

Сибирский
федеральный
университет

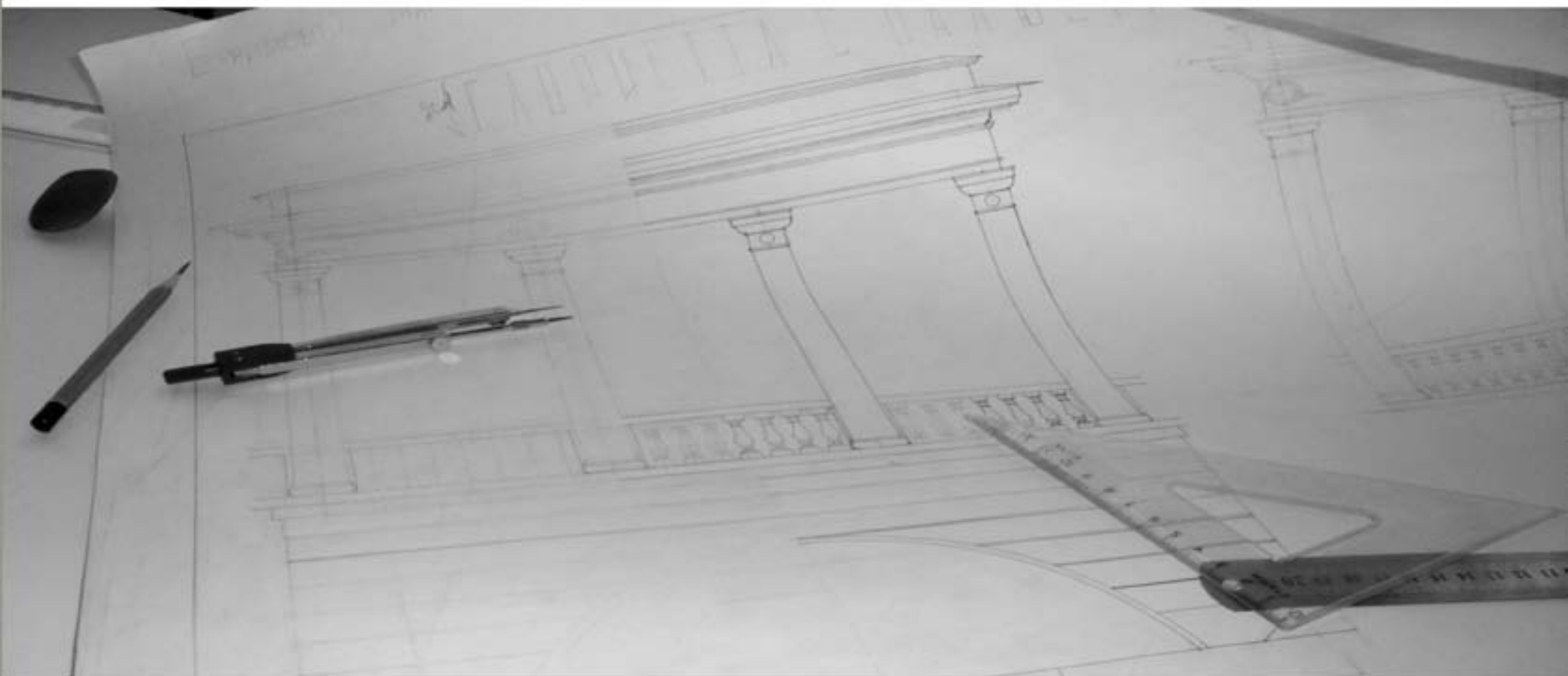

Архитектурное проектирование



Преподаватели: Лемытская Д.Е.
Попова И.Л.
Удина И.А.

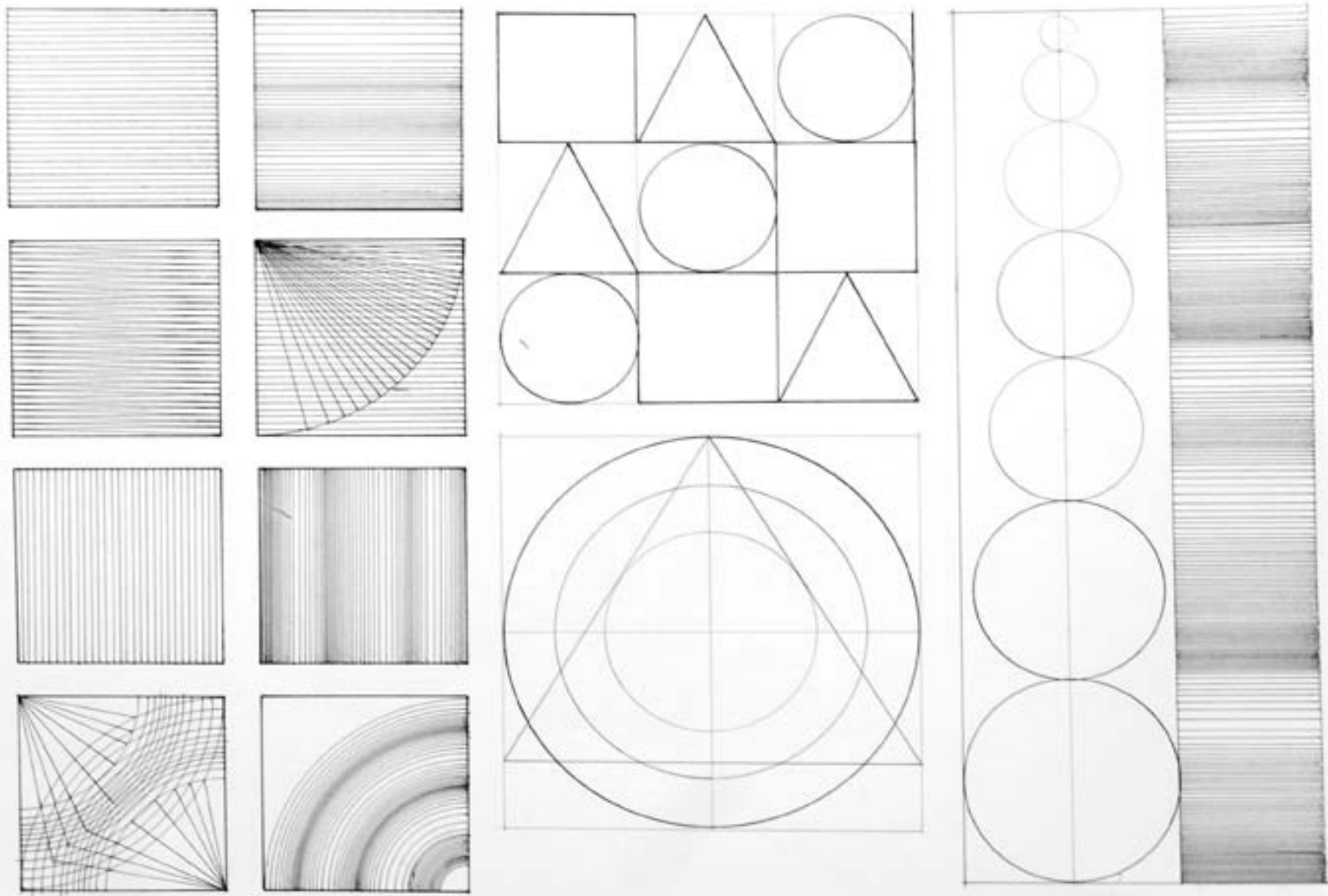

Архитектурная графика. Антураж.



Архитектурная графика. Антураж.

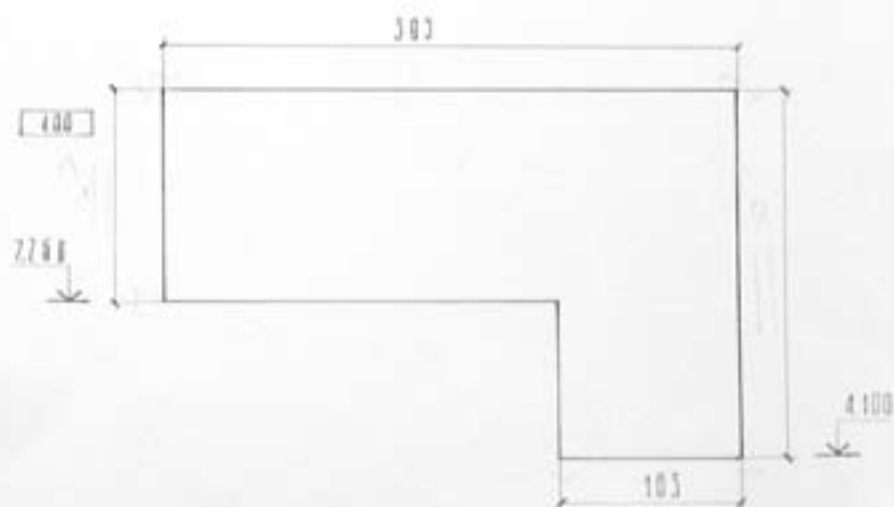
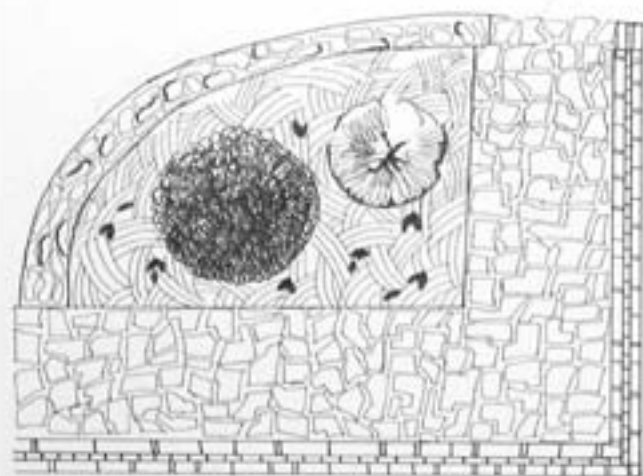
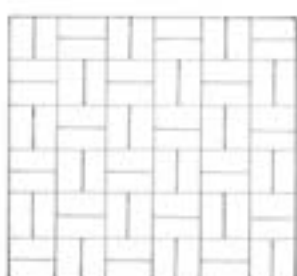
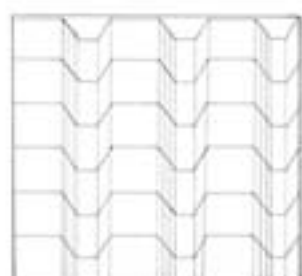
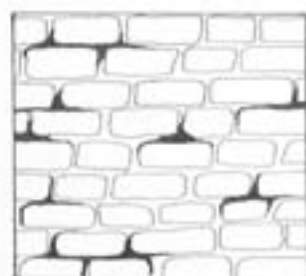
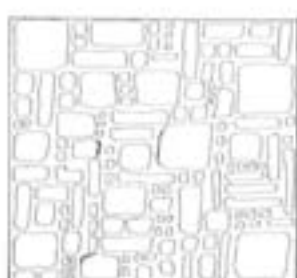
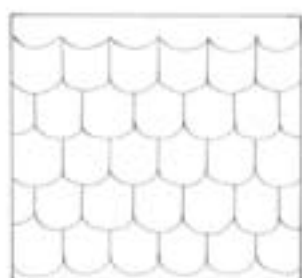
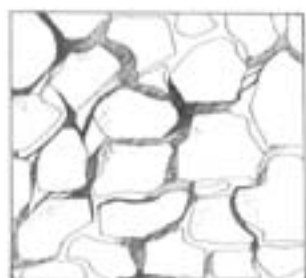

Архитектурная графика. Антураж.

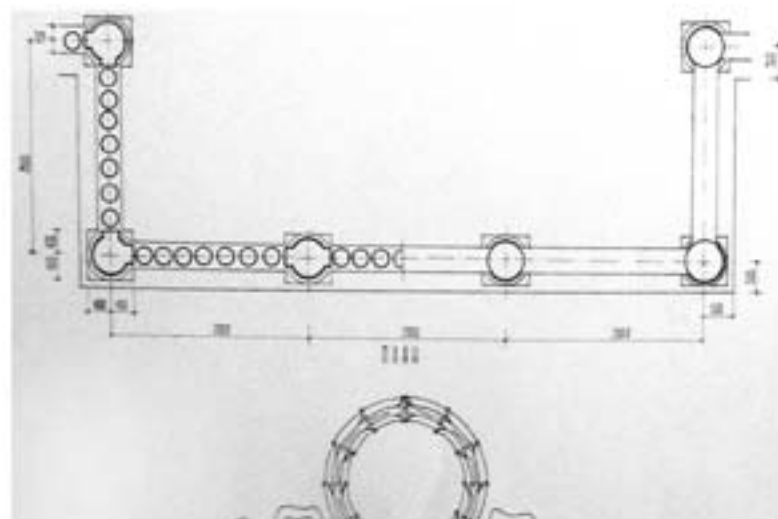
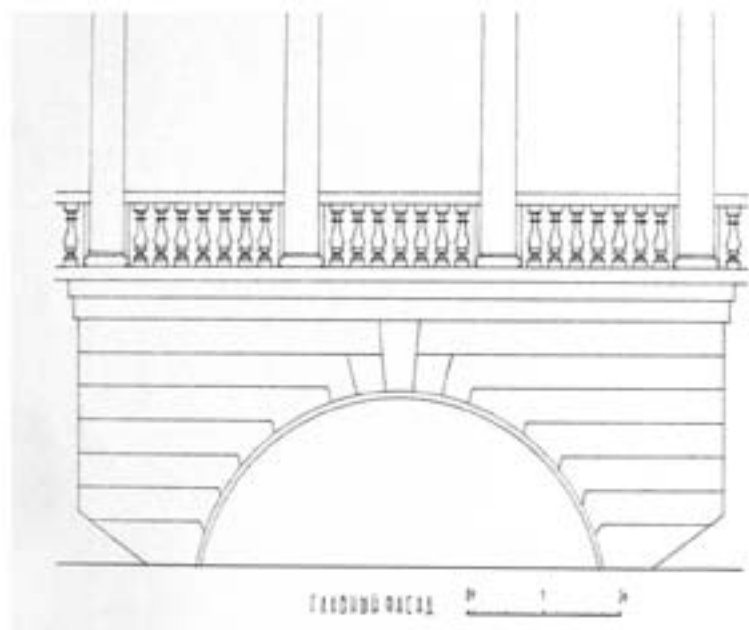
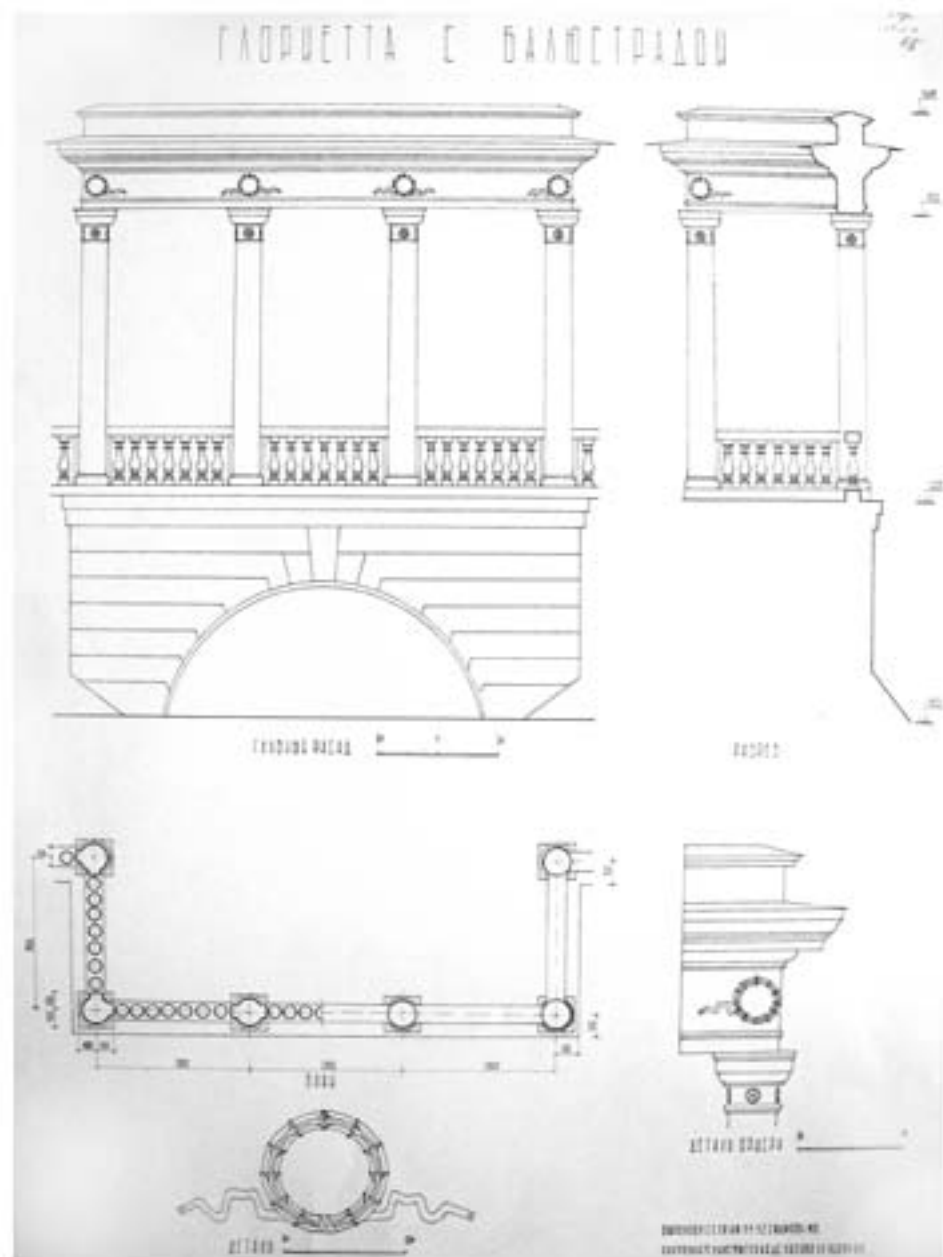

Проект. Глорietta с балюстрадой..

СФУ ЦАБД
ИМФЕДРА ОАБ

РИМСКИЕ
ОРДЕРА

ИРАСННОРСН 2011.

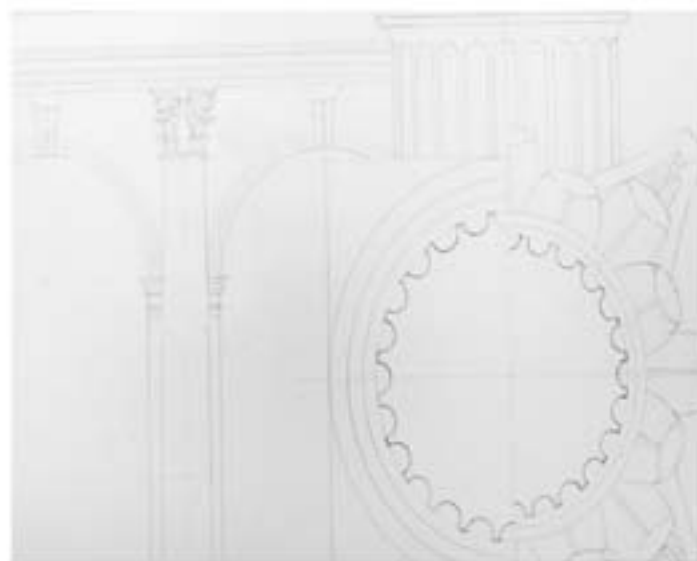
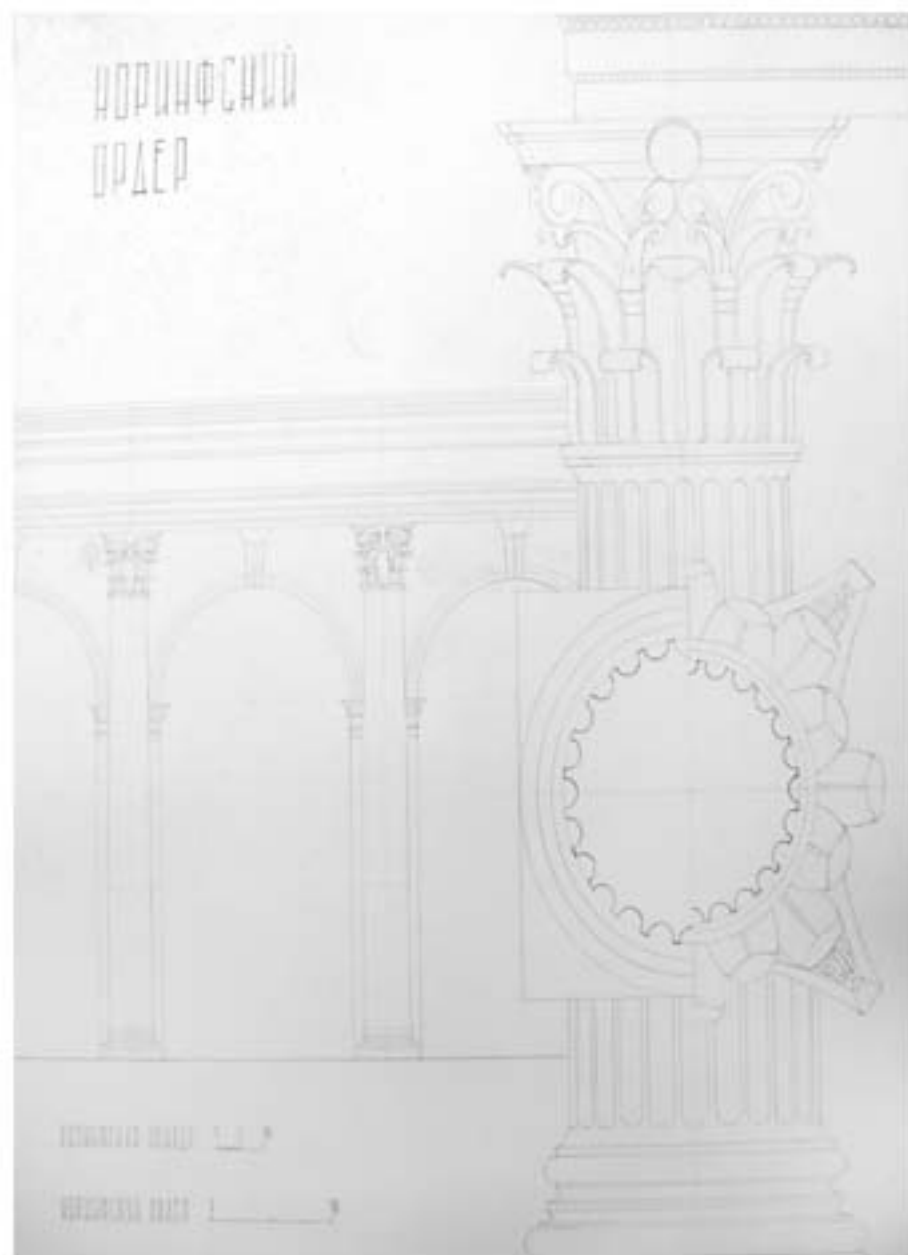

Проект. Коринфский ордер.

Композиционное моделирование.



Преподаватели: Лемытская Д.Е.
Попова И.Л.
Удина И.А.
Баталова Н.А.

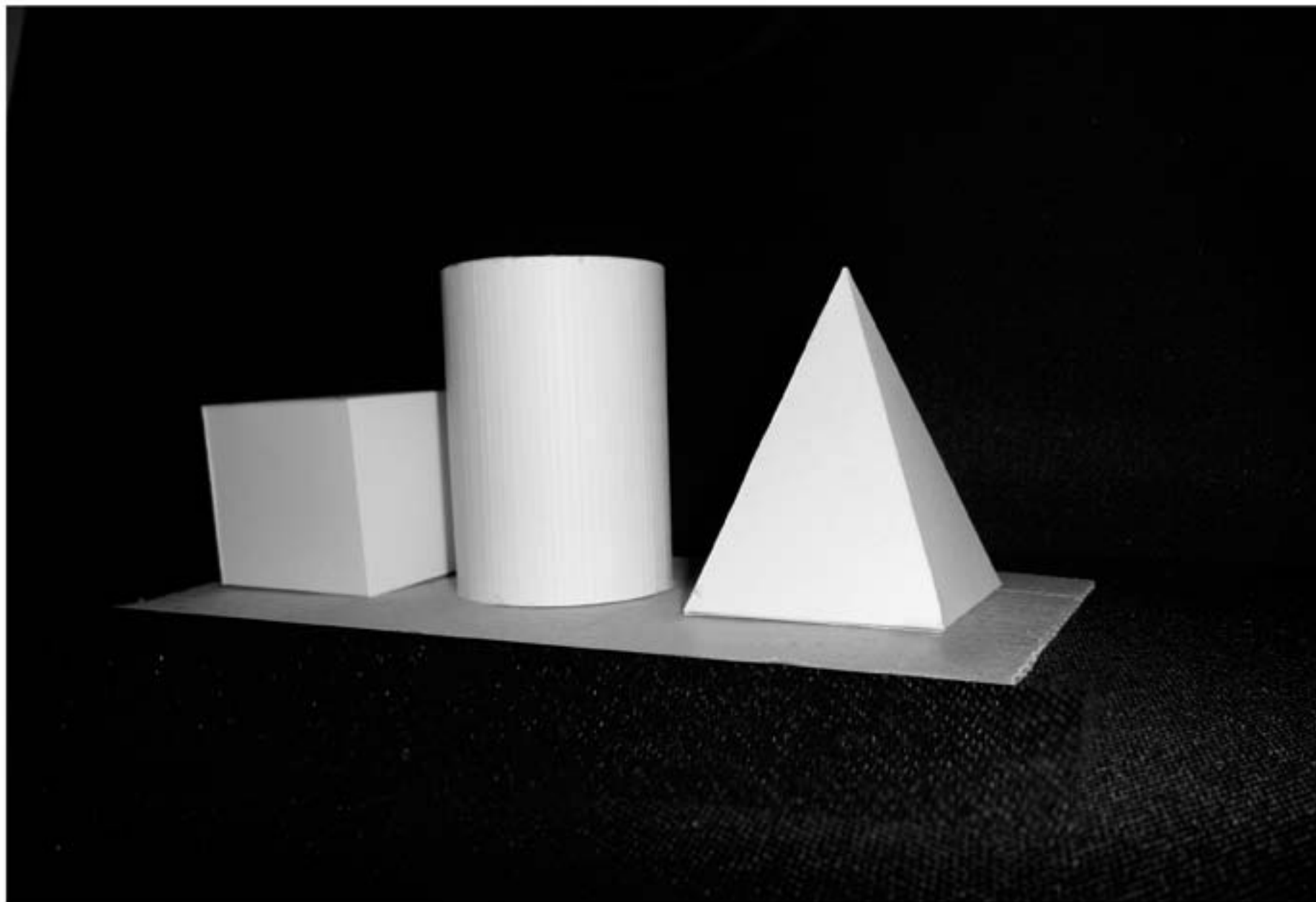

Композиционное моделирование. Геометрические тела



Ритм, метр.

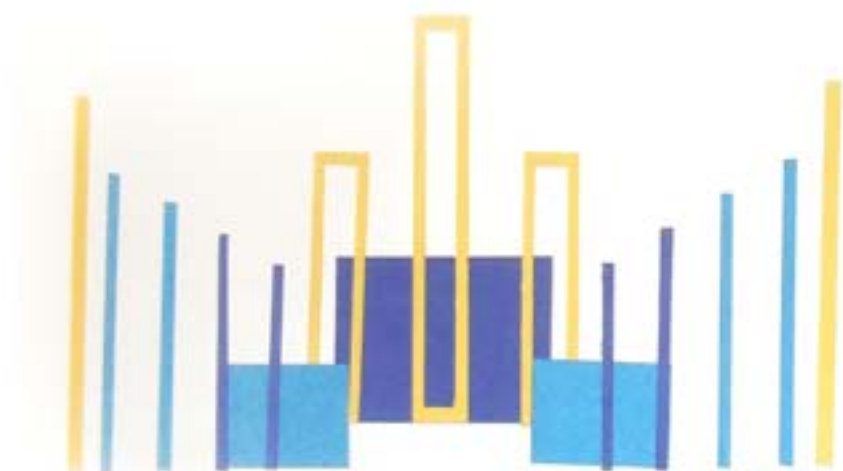

Симметрия, асимметрия.

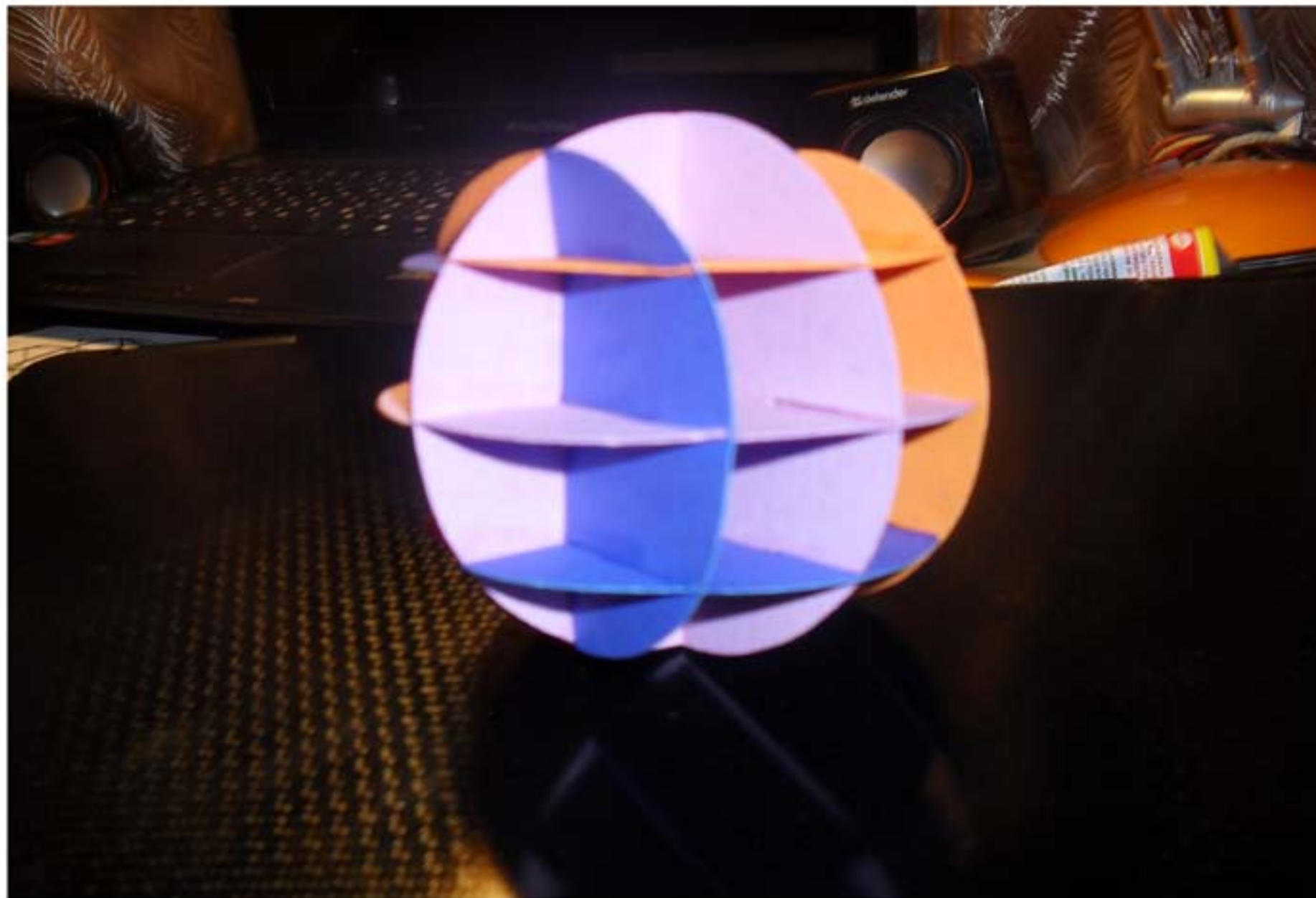

Шар.



Трансформирование куба.

Архитектурный рисунок.

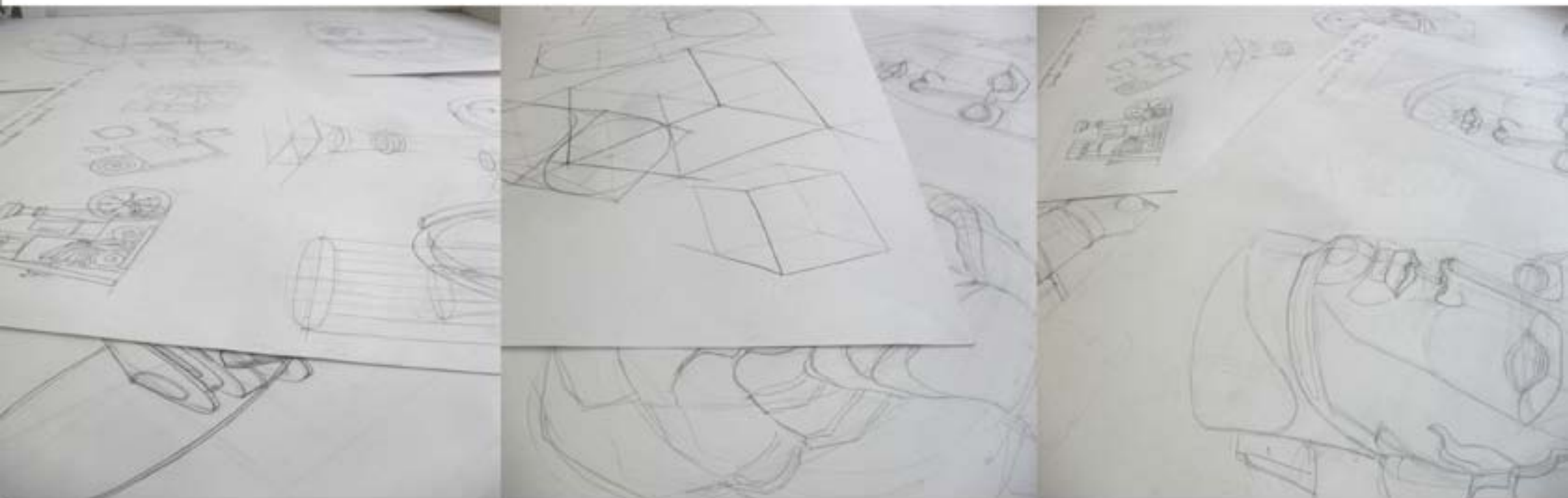

Преподаватели: Ганцов М.Н.
Чередова Е.В.



Композиция из геометрических тел.



Архитектурная ваза.



Рисунок бытовых предметов.

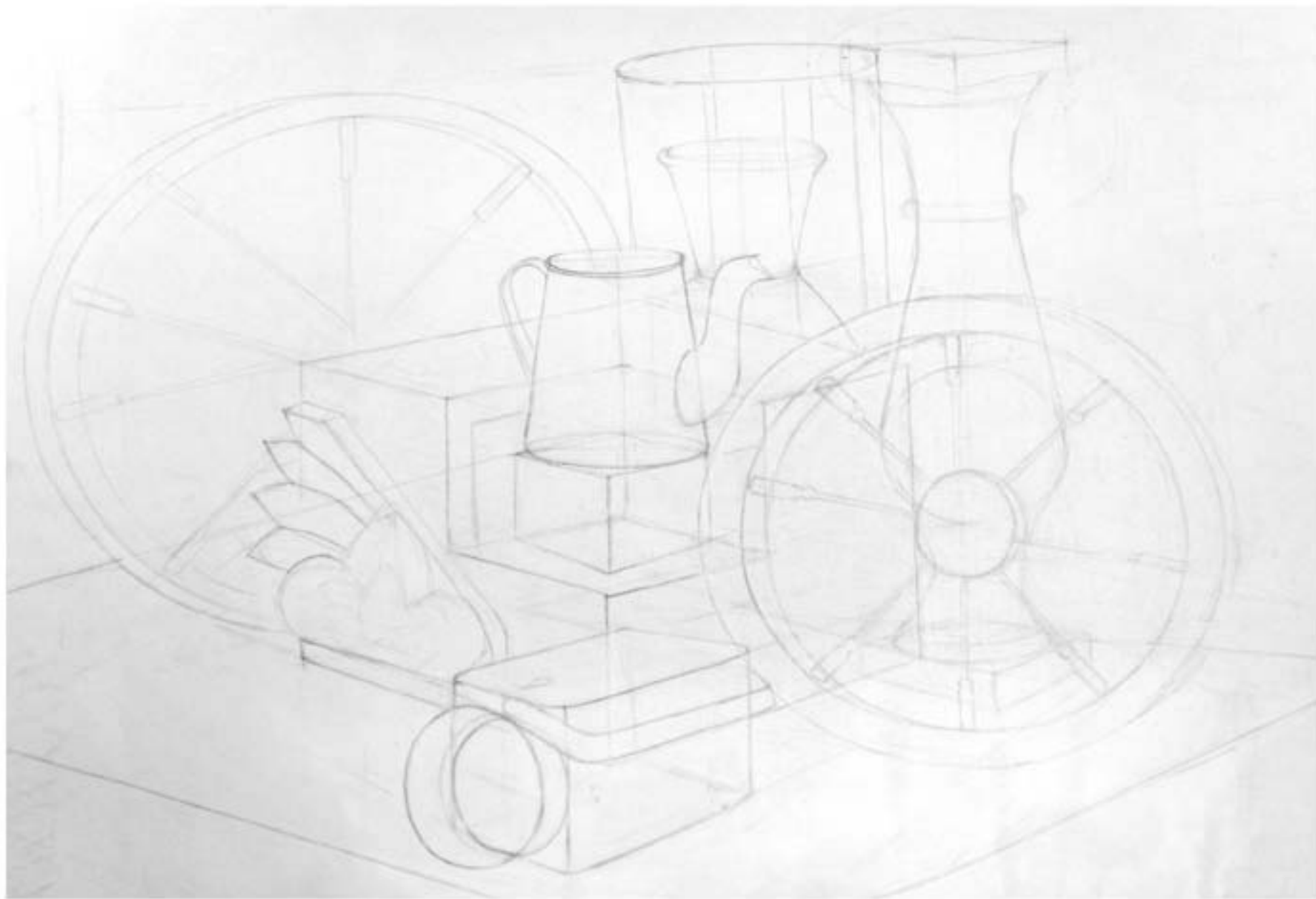

Композиция из геометрических тел, бытовых предметов и архитектурных деталей.



Линейный рисунок гипсовой головы.

ИНСТИТУТ АРХИТЕКТУРЫ
И ДИЗАЙНА

Сибирский
федеральный
университет

Начертательная геометрия



Преподаватели: Супрун Л. И.
Усикова С. Е.

Пересечение поверхностей

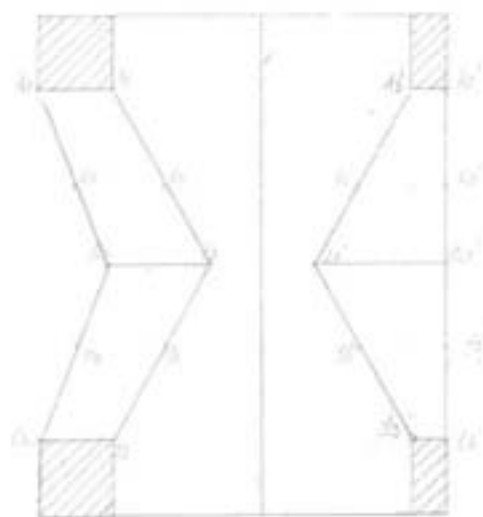
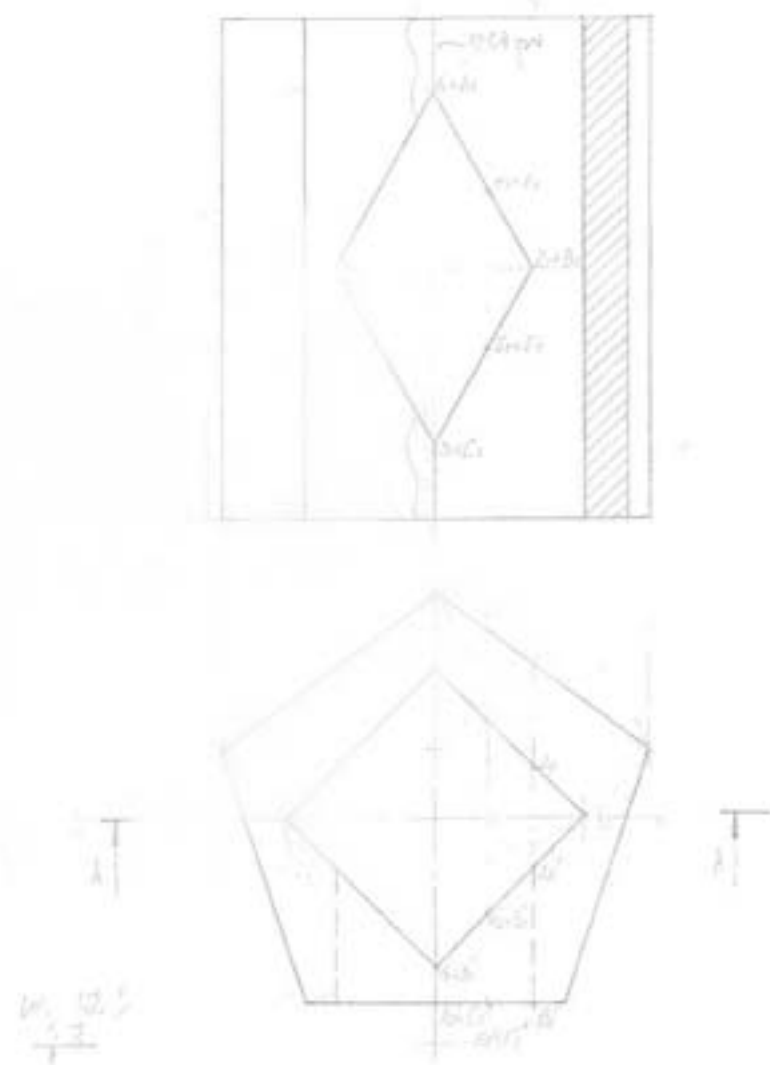

Задание №2

План и фасад крыши

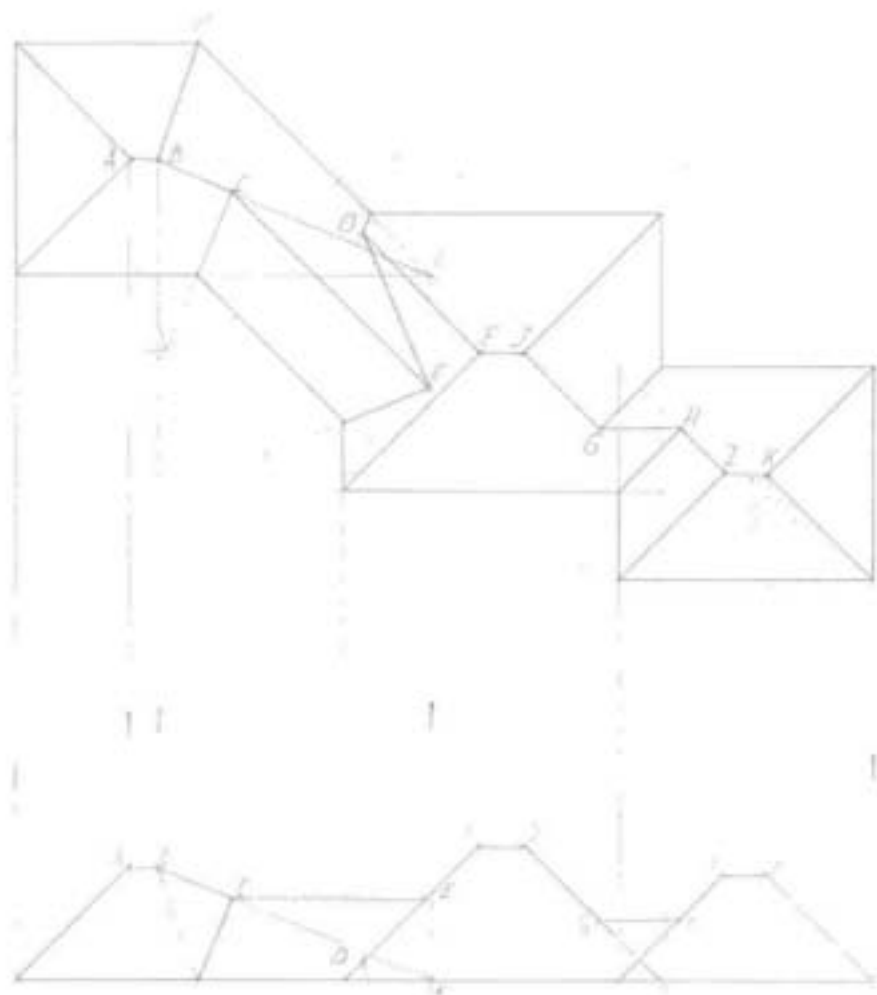

План и фасад крыши здания.

Задание №3

Сечение поверхности плоскостью

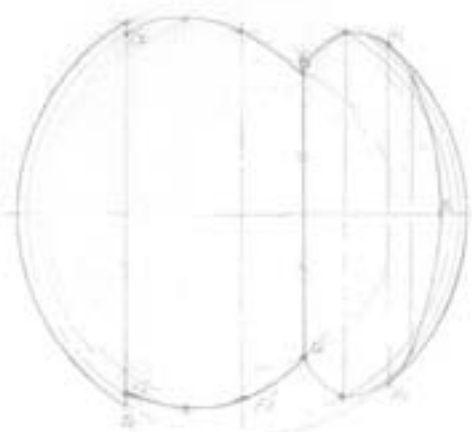
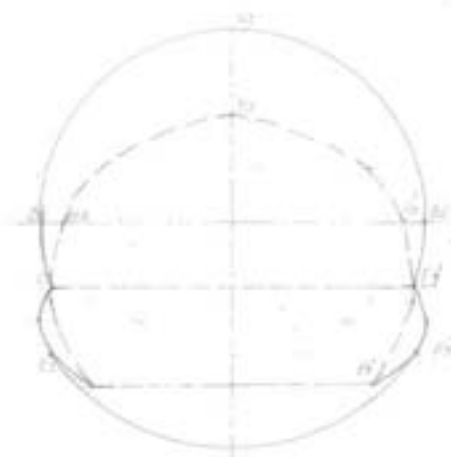
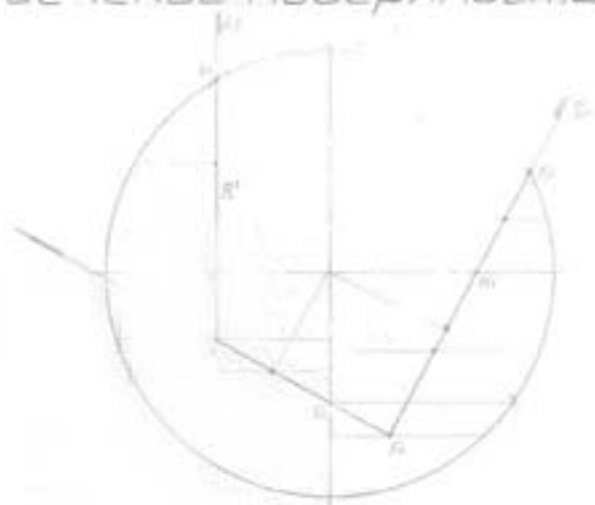

0,6 620

0,20

0,20

0,20

Сечение поверхности плоскостью.

Задача N5 Пересечение поверхностей

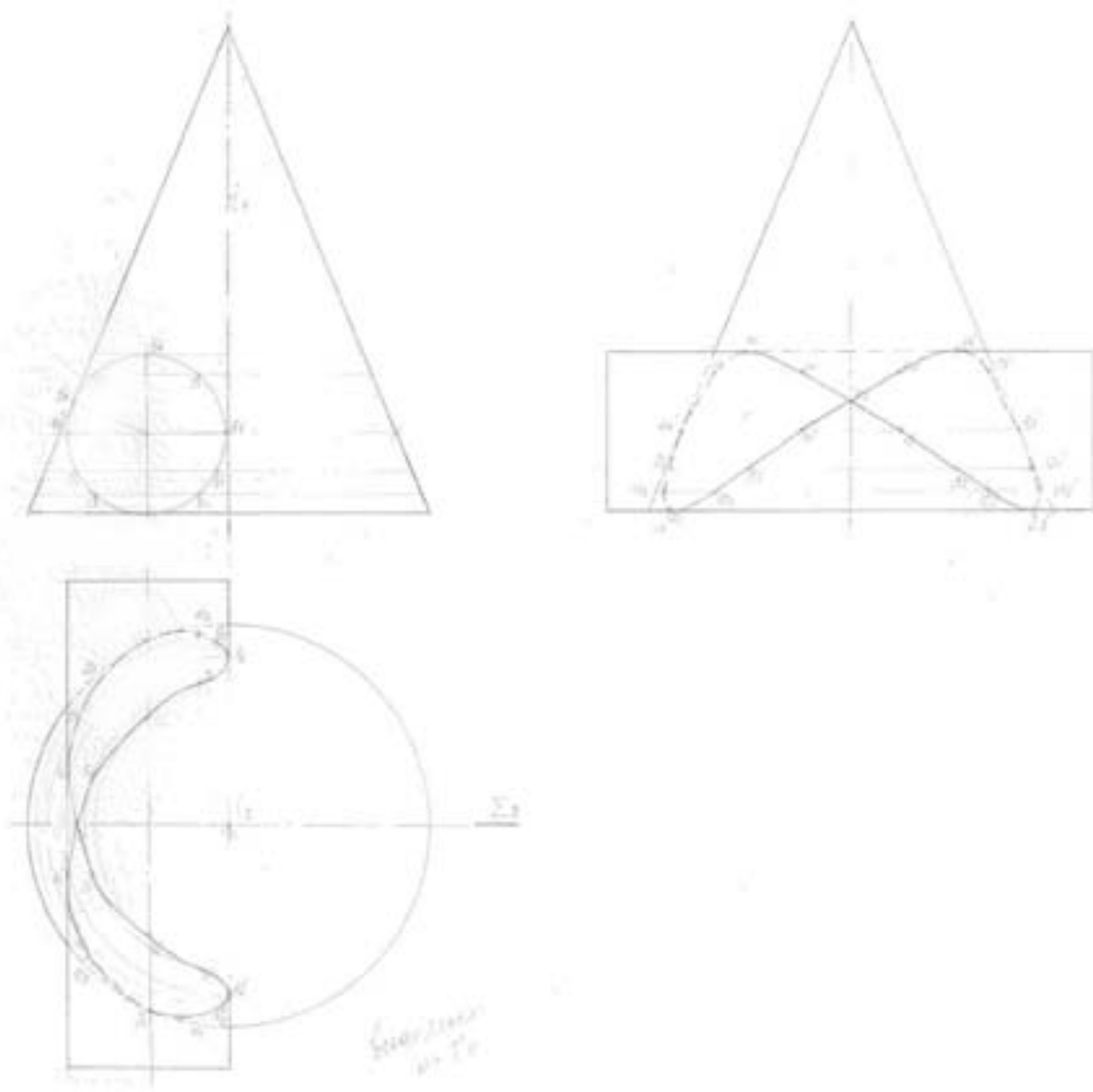

Пересечение поверхностей.

ИНСТИТУТ АРХИТЕКТУРЫ
И ДИЗАЙНА

Сибирский
федеральный
университет

Современные информационные системы

Преподаватели: Волощук К.Д.
Арбатский Н.В.
Горбунов Е.А.

Специальность:
Архитектура 170506

АВ 11-12

Эрнана Марен Виздворкина



Эрнана Марен Виздворкина

Родилась в городе Рязань в семье архитекторов. В 2000 году окончила Московский государственный университет архитектуры, дизайна и искусств. В 2017 году защитила диссертацию ИРМФ им. Б.П. Кони на тему: «История и современность архитектурного дизайна в России».



Архитектурные композиции



Презентация: Эрнана М.В.
Тема: А.С.
Лекция 14



Презентация: Эрнана М.В.



Презентация: Эрнана М.В.

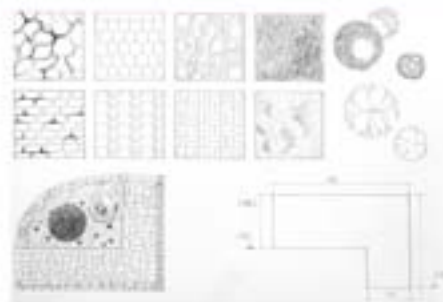

Презентация: Эрнана М.В.

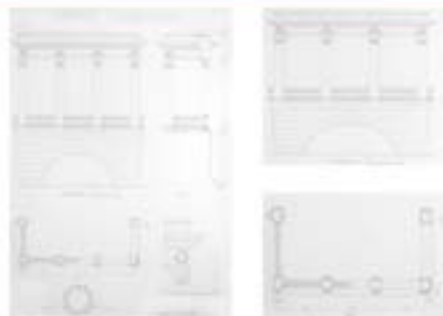

Презентация: Эрнана М.В.

18 11.2
18 11.2018

РИМСКИЕ ОРДЕРА

18 11.2
18 11.2018

Презентация: Эрнана М.В.

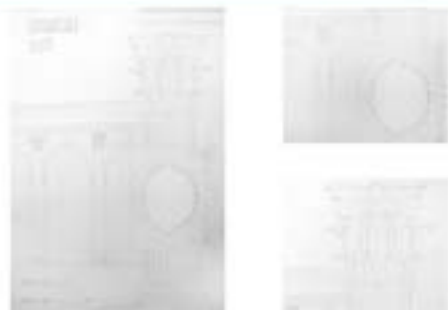

Экстерьер здания

ИНСТИТУТ АРХИТЕКТУРЫ
И ДИЗАЙНА

Специализация
Архитектура

Экстерьерное проектирование



Проектирование: Давыдов Д.В.
Павлов И.В.
Сидоров С.В.
Сидорова А.В.

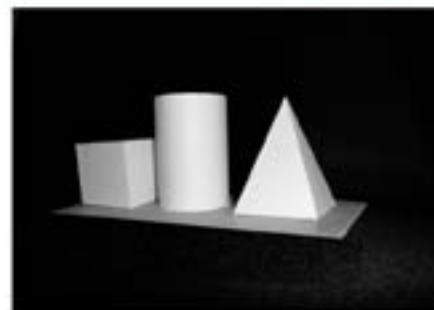

Моделирование архитектурных форм

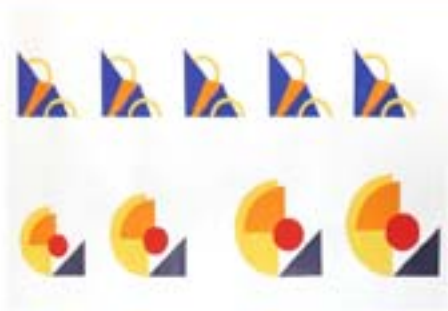

Логотипы



Системы аналитики



Сфера



Трансформация объема

ИНСТИТУТ АРХИТЕКТУРЫ
И ДИЗАЙНА

Специализация
Архитектура

Архитектурный рисунок



Проектирование: Гаврилов И.В.
Павлов С.В.



Моделирование архитектурных форм

Моделирование объема



Куп, бутылка, шары.



Колесо и цилиндры, куб, шары, цилиндры и квадратные плиты.



Лицо, профиль, фронтальный вид.

ИНСТИТУТ АРХИТЕКТУРЫ
И ДИСАЙНА

Специальность
Архитектура

Специализация: интерьер



Специализация: интерьер
Литвиненко С. В.
Климова С. С.

Задача №1. Кубический цилиндр



Кубический цилиндр, шаг 01

Задача №2
Пятиугольный цилиндр



Пятиугольный цилиндр

Задача №3
Сфера, цилиндр, конус, цилиндр

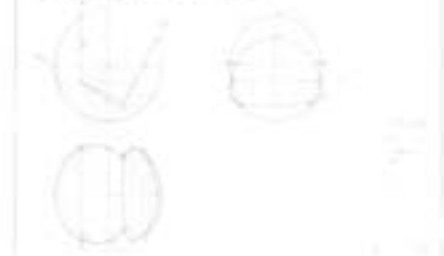

Сфера, цилиндр, конус, цилиндр

Задача №4. Конус, цилиндр, цилиндр



Конус, цилиндр

ИНСТИТУТ АРХИТЕКТУРЫ
И ДИСАЙНА

Специальность
Архитектура

Специальность:
Архитектура 1510100

Адрес: 111112
Евдокимов Марко Владимирович
E-mail: markov@vniia.ru
телефон: 8(495) 317-50118

ИНСТИТУТ АРХИТЕКТУРЫ
И ДИЗАЙНА

Сибирский
федеральный
университет

Специальность:
Архитектура 270300

АФ 11-12

Ефимова Мария Владимировна

E-mail marefimova15@yandex.ru

тел. 89135758118